

# ROSCAMAT 200



## Roscamat 200; Capacidad M2-M14 (M16)

La maquina esta formada por un brazo basculante a través de un amortiguador neumático más un brazo radial. El motor va equipado con un sistema de cambio rápido y gira a través de aire comprimido que previamente es filtrado y lubricado por el grupo de aire.

## Motor

La Roscamat 200 puede ir equipada con cualquier motor TS-VII. Cada uno de ellos tiene una diferente potencia y capacidad de roscado.

Motor TS-VII	Velocidad (rpm)	Par máximo (Nm)	Diametro Acoplamiento	Rosca máxima Acero <100 Kg	Rosca máxima Aluminio
202A0100	350	30	Ø 19	M14	M16
202B0100	750	17	Ø 19	M10	M12



## Roscamat 200 VH

La Roscamat 200 puede ser suministrada con el cabezal articulado. Este cabezal manual puede posicionarse en cuatro posiciones diferentes a 90° -

## Área de trabajo

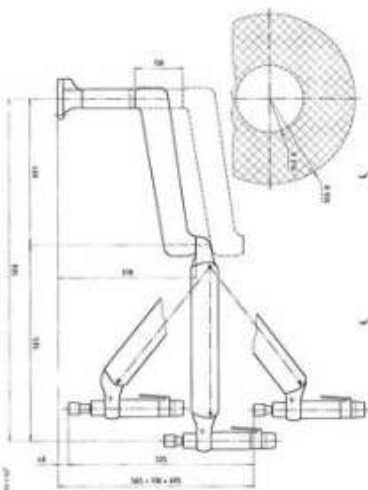

**Roscamat 200:** Radio: 935 mm / Altura: 530 + 130 mm

**Roscamat 200 VH:** Radio: 1020 mm / Altura: 530 + 130 mm























## Cambio rápido portaherramientas

Están disponibles un amplio surtido de portamachos, todos ellos con o sin embrague a parte de otros porta herramientas de sujeción rápida como brocas, avellanadores, terrajas, llaves de vaso, etc. **Los portamachos con embrague de seguridad** hace que el macho patine cuando llega al fondo del agujero. El tipo 1 Ø19mm tiene capacidad de M2 a M16. **Los portamachos sin embrague de seguridad** (para sujetar diferentes herramientas de mango cilíndrico y cuadro de arrastre) El tipo 1 Ø19mm tiene capacidad de M2 a M16.



## Accesorios

	Portamachos diam.19 / 1 con embrague de M2-M16 (unidad / tamaño)		Tabla 850x850
	Portamachos diam.19 / 1 sin embrague M3-M16 (unidad / tamaño)		Tabla 1100x850
	Portaterrajas M5-M12 19/1 (unidad / tamaño)		Carro
	Portaterrajas largo M6-M12 19/1 (unidad / tamaño)		Columna
	Extensión cambio rápido		Elevador Neumático
	Reductor 19-13		Elevador Mecánico
	Brida		Soporte magnético (150x150)
	Brida		Soporte magnético (Ø200)
	Tabla 500x500		Soporte Magnético (Ø250)
	Tabla 700x700		Extensión brazo (1 m.)