

SUPEROFFER
2024



E

XXGRIP



pilses[®]
maquinaria y
herramientas



**PERFECTO PARA HEXÁGONOS NUEVOS
Y EFICAZ EN TUERCAS DAÑADAS**

64/2024

válida hasta el 31/03/2025

0		236 K	Pág 91	367 SE6	Pág 71	516 ST6NPA	Pág 20	519 RBU6/3V	Pág 25	870 C	Pág 81
001 RV	Pág 37	236 KE	Pág 91	376	Pág 71	516 ST6NPM	Pág 20	519 RS6/3MA	Pág 26	871 C	Pág 81
001 TRV	Pág 37	236 KE/C22	Pág 91	382	Pág 71	516 ST6NV	Pág 18	519 RS6/3MM	Pág 26	871 D	Pág 81
002 JMA	Pág 32	237 1/2" AK	Pág 59	382 F	Pág 71	516 ST6PA	Pág 20	519 RS6/3NMA	Pág 26	884 C/S6	Pág 83
002 JMP	Pág 33	237 1/4" AK	Pág 59	391	Pág 82	516 ST6PPM	Pág 20	519 RS6/3NMM	Pág 26	885 F	Pág 83
002 JTMA	Pág 32	237 1/4" SK	Pág 60	400		516 ST6V	Pág 18	519 RS6/3NV	Pág 24	889 GR	Pág 74
007/1V	Pág 34	252 N/SR8	Pág 55	400 P	Pág 82	516 ST7NV	Pág 18	519 RS6/3V	Pág 24	889 IL	Pág 74
007 FLV	Pág 35	263/S16	Pág 81	421 M	Pág 77	516 ST7V	Pág 18	519 RS6/4MM	Pág 27	889 RL	Pág 74
007 MCV	Pág 35	270 C/C3	Pág 79	421 P	Pág 77	516 ST8V	Pág 19	519 RS6/4NMM	Pág 27	889 RP	Pág 75
007 MLV	Pág 67	272 DS	Pág 79	426 B/S5	Pág 82	516 STC4V	Pág 19	519 RS6/4NV	Pág 25	889 RT	Pág 75
007 MV	Pág 67	276 CE/SE8	Pág 55	426 C/S4	Pág 82	516 STXL6MM	Pág 22	519 RS6/4V	Pág 25	889 SP	Pág 75
007 PLV	Pág 35	280 HAP/SE6	Pág 43	426 D/S4	Pág 82	516 STXL6NMM	Pág 22	519 RS7/3V	Pág 24	890 K	Pág 77
007 RV	Pág 36	280 HATX/SE6	Pág 43	442 TA	Pág 70	516 STXL6NV	Pág 19	519 RS7/5V	Pág 25	900	
007 SV	Pág 36	280 HG/SE6	Pág 43	443 N	Pág 80	516 STXL6V	Pág 19	519 RS8/3MM	Pág 27	910 E1 1"	Pág 87
007 TV	Pág 36	280 HGTS/SE6	Pág 43	446 DA/SE6	Pág 80	519/127N	Pág 30	519 RS8/3V	Pág 24	913 PC2 1/2"	Pág 88
007 TXV	Pág 34	280 HX/SE6	Pág 8	446 DT/S2	Pág 81	519/150AX	Pág 30	519 RSC4/3V	Pág 25	920 AN1	Pág 88
007 V	Pág 34	280 LTS/S9	Pág 45	446 S28	Pág 80	519/276	Pág 30	519 RSC4/4V	Pág 25	921 A4	Pág 88
063 W	Pág 66	280 LTSTX/S8	Pág 45	447 T	Pág 76	519/280HG	Pág 30	519 RSC4/5V	Pág 25	922 B1	Pág 89
074 A	Pág 67	280 TK/SE6	Pág 42	451 N/S4	Pág 61	519/280HGTS	Pág 30	600		922 BL1	Pág 89
085 EX/SE3	Pág 46	280 TQ	Pág 41	454	Pág 61	519/280T	Pág 30	601 1/2" J22	Pág 56	922 BP1	Pág 89
091 D/SH5	Pág 40	280 T/SE7	Pág 42	458 S6	Pág 61	519/285A1	Pág 30	601 1/4-1/2" J82	Pág 57	928 AC1 1/2"	Pág 86
091 SH5	Pág 40	280 TTS/SE6	Pág 42	458 S20	Pág 61	519/285B2	Pág 30	601 1/4-1/2" J100	Pág 57	928 D1 3/4"	Pág 86
091 SH8	Pág 40	280 TTX/SE8	Pág 42	495 MAA	Pág 28	519/285KA1	Pág 30	601 1/4-1/2" JTX16	Pág 56	929 PC1 1/2"	Pág 84
100		280 XLTS/S9	Pág 45	495 MB	Pág 28	519/294	Pág 30	601 1/4" J34	Pág 56	929 PC1/C12	Pág 85
115 CL/SE2	Pág 82	280 X/S9	Pág 8	495 MC	Pág 28	519/322H	Pág 30	606 1/2" EA	Pág 58	939 C1	Pág 88
127 C/SE4	Pág 48	282 S10	Pág 72	495 PA	Pág 29	519/322STX	Pág 30	606 1/4" EA	Pág 58	942 PC3 1/2"	Pág 84
127 C/SE4M	Pág 48	285 DS8	Pág 54	495 PM	Pág 29	519/324H	Pág 30	606 1/4" SK	Pág 60	942 PC3/C7	Pág 85
127 C/SE4P	Pág 48	285 DS12	Pág 54	500		519/324TX	Pág 30	609 1/4" EB	Pág 59	942 PD1 3/4"	Pág 86
127 C/SE4S	Pág 48	285 J/DS7	Pág 55	501 P	Pág 16	519/366	Pág 30	609 1/4" SKX	Pág 7	942 PE1 1"	Pág 87
127 M	Pág 49	285 J/DS12	Pág 55	504 SN	Pág 19	519/382F	Pág 30	610 1/4" EFK	Pág 60	943 PC1 1/2"	Pág 84
127 MP	Pág 49	285 KA/DS8	Pág 52	504 SNA	Pág 19	519/613AEA	Pág 30	612 3/4" B	Pág 59	943 PC1/C12	Pág 85
127 N/SE4	Pág 48	285 KA/DS12	Pág 52	504 SRA	Pág 19	519/613BEA	Pág 30	612 3/4" EB	Pág 59	943 PC2 1/2"	Pág 86
127 N/SE4S	Pág 48	285 KB/DS7	Pág 53	504 SR	Pág 19	519/613CEA	Pág 30	640 A	Pág 37	988 D/S3	Pág 73
128 M	Pág 49	285 KB/DS12	Pág 53	506 KA	Pág 15	519/990A1	Pág 30	641 T	Pág 37	988 E/S10	Pág 73
128 MP	Pág 49	285 KF/DS8	Pág 53	506 KL	Pág 15	519 M 091A	Pág 31	646/5LM183	Pág 33	988 G/S12	Pág 73
135 B	Pág 47	285 KF/SE5	Pág 53	506 TA	Pág 17	519 M 127N	Pág 31	646/5LV	Pág 37	988 LA/S14	Pág 73
135 C	Pág 47	285 P/SE5	Pág 54	506 TAC	Pág 16	519 M 150AX	Pág 31	660 X/B9	Pág 7	988 MA/S19	Pág 73
146 A	Pág 66	285 SE26	Pág 54	506 TC	Pág 17	519 M 235X	Pág 9	664 B/S7	Pág 44	988 MA/S25	Pág 73
150 AX/SE3	Pág 46	285 X/B8	Pág 5	506 TL	Pág 17	519 M 276	Pág 31	664 S25	Pág 44	995 A	Pág 69
155 AX	Pág 46	285 X/B12	Pág 5	506 TLC	Pág 16	519 M 280HG	Pág 31	687 1/2" C16	Pág 90	995 AF	Pág 69
163	Pág 67	294 AC	Pág 51	516 SA/BCA	Pág 13	519 M 280HGTS	Pág 31	688 3/4" MD6	Pág 90	995 CA	Pág 69
174 CX	Pág 50	294 AD	Pág 51	516 SA/BCL	Pág 13	519 M 280HX	Pág 9	692 J32	Pág 44	995 LA	Pág 69
186 C	Pág 47	294 AG	Pág 51	516 SA/CA	Pág 13	519 M 280N1	Pág 31	692 J49	Pág 44	997 A	Pág 72
187 C	Pág 47	300		516 SA/CBA	Pág 11	519 M 280T	Pág 31	692 J100	Pág 45	997 B	Pág 72
196 N	Pág 70	305 N	Pág 68	516 SA/CBL	Pág 11	519 M 280TK	Pág 31	700		1000	
196 NR	Pág 70	314 C	Pág 68	516 SA/CL	Pág 13	519 M 285A1	Pág 31	753 A	Pág 66	1613 AGM12-24	Pág 76
200		314 DA	Pág 68	516 SA/CTA	Pág 11	519 M 285A2	Pág 31	753 KA	Pág 66	1613 RA12	Pág 76
200 S	Pág 70	317 AM	Pág 68	516 SA/CTL	Pág 11	519 M 285KA	Pág 31	800		1651	Pág 77
207 D	Pág 65	317 K	Pág 68	516 SA/PRA	Pág 12	519 M 285KB	Pág 31	810 N	Pág 64	1785 B	Pág 77
207 E	Pág 65	322 SH7	Pág 40	516 SA/PRL	Pág 12	519 M 285X	Pág 9	810 SA	Pág 63	1881 S22	Pág 81
210 C	Pág 70	322 SH10	Pág 40	516 SA/STA	Pág 12	519 M 294B	Pág 31	811 LB	Pág 62	1950 C	Pág 78
211 A	Pág 70	324 SH5	Pág 39	516 SA/STL	Pág 12	519 M 324H	Pág 31	811 LBE	Pág 62	2000	
235 1/2" MB/C10	Pág 91	324 SH8	Pág 39	516 ST5V	Pág 18	519 M 324STX	Pág 31	811 NE	Pág 64	2000 A	Pág 78
235 1/2" M/C16	Pág 90	324 SH12	Pág 39	516 ST6MA	Pág 21	519 M 382F	Pág 31	811 SE	Pág 63	2000 G	Pág 79
235 1/2" XL/C3	Pág 79	324 STX/S7	Pág 39	516 ST6MM	Pág 21	519 M 613AEA	Pág 31	812 N	Pág 64	2550 A	Pág 78
235 1/2" X/SE12	Pág 6	324 XP/B16	Pág 38	516 ST6MMEX	Pág 23	519 M 613BEA	Pág 31	814 A	Pág 83	2550 B	Pág 78
235 1/4" X/SE10	Pág 6	333 K/SB10	Pág 41	516 ST6NMA	Pág 21	519 M 613CEA	Pág 31	824 A	Pág 64	2847/3	Pág 76
235 3/4" M/C8	Pág 90	333 K/SH8	Pág 41	516 ST6NMM	Pág 21	519 M 990A5MD	Pág 31	831 A	Pág 83	2847 A	Pág 77
				516 ST6NMMEX	Pág 23	519 RB07/3V	Pág 25				

DESCUBRA LAS NOVEDADES DE 2024



New

Gama X-Grip
Pág 4



New

Muebles de taller
Pág 10



New

Bancos de trabajo
Pág 14



New

Carros
Pág 18



Surtidos
Pág 28



Maletas de mantenimiento
Pág 32



Almacenamiento portátil
Pág 34



Destornilladores
Pág 38



Llaves y puntas hexagonales
Pág 41



New

Alicates
Pág 46



Llaves
Pág 51



New

Carracas y llaves de vaso
Pág 56



Extractores
Pág 61



Apriete controlado
Pág 62



Tijeras para electricista
Pág 65



Electricidad
Pág 66



Fontanería
Pág 68



Remachadoras
Pág 69



New

Mantenimiento
Pág 70



New

Iluminación
Pág 74



New

Automoción
Pág 76



Herramientas neumáticas y accesorios
Pág 84

BUSQUE LOS PRODUCTOS EMBLEMÁTICOS:
¡las herramientas que marcan la diferencia!





GAMA X-GRIP

PERFECTO PARA HEXÁGONOS NUEVOS Y EFICAZ EN TUERCAS DAÑADAS



DE PERNO Y TORNILLOS CON CABEZA HEXAGONAL



TORNILLOS DE CABEZA CILÍNDRICA



285 X

280 HX

maquinaria y
herramientas

235 X

280 X

235 XL

660 X

PERFIL EXCLUSIVO X-GRIP

Solo USAG tiene la solución para desatornillar tuercas y pernos muy dañados.

PERFECTO PARA HEXÁGONOS NUEVOS

Si está trabajando en hexágonos nuevos, el perfil X-GRIP transmite más torsión en comparación con un perfil normal, evitando dañar la superficie del hexágono.

LLAVE COMBINADA 285 X

EXTREMO ABIERTO INCLINADO

inclinado a 15° con respecto al eje de la llave.



YouTube

SECCIÓN EN DOBLE T

Excelente resistencia a la flexión.

FORMA ESPECIAL DE ANILLO

Ideal para las tuercas difíciles de alcanzar.

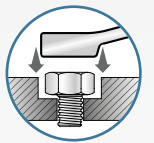

30%

+30% MÁS LARGA QUE UNA LLAVE COMBINADA ESTÁNDAR 285

Permite aplicar un par de apriete un 30% superior al de la llave estándar.

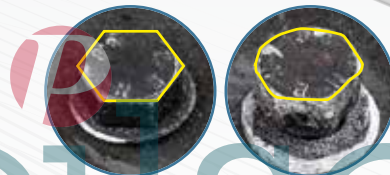

PERFILES ESPECIALES

- El perfil interno del extremo abierto/ en caja está diseñado para funcionar en hexágonos nuevos e incluso en hexágonos muy dañados (hasta el 80 % utilizando el anillo, el 60 % con el extremo abierto)



8

PIEZAS

285 X/B8

U02850950

Juego de 8 llaves combinadas con perfiles especiales

- 285 X/8-10-11-12-13-14-17-19 mm.
- Se suministra en una bolsa enrollable de tejido de alta resistencia

8÷19 mm

12

PIEZAS

285 X/B12

U02850951

Juego de 12 llaves combinadas con perfiles especiales

- 285 X/8-9-10-11-12-13-14-15-16-17-18-19 mm.

8÷19 mm

LLAVES DE VASO 235 X

ACERO ESPECIAL AL CROMO VANADIO
Acabado cromado



YouTube



polises[®]
maquinaria
cerámicas

VENTAJAS DEL PERFIL X-GRIP:

- Agarre perfecto en hexágonos nuevos o dañados, hasta un 80 %
- Transmite más par que una llave de vaso estándar.
- No causa daños al nuevo hexágono.



SOPORTE DE LLAVE DE VASO CON CIERRE MAGNÉTICO 559 A

- Disponible con pinzas de 3/8, 1/4, 1/2
- Base magnética protegida por una capa de goma: sin daños en la superficie
- Pinzas ajustables en 360°, para identificar rápidamente el tamaño de la llave

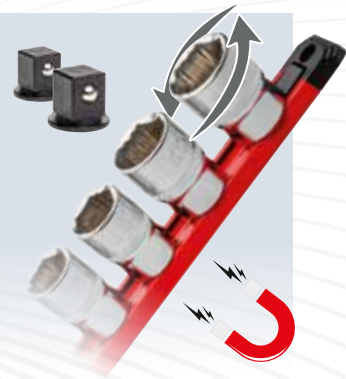

235 1/2" X/SE12
U02350501

12
PIEZAS



Juego de 12 llaves de vaso hexagonales con perfil especial



10-11-12-13-14-
15-16-17-18-19-
22-24 mm



235 1/4" X/SE10
U02350500

10
PIEZAS



Juego de 10 llaves de vaso hexagonales con perfil especial



5,5-6-7-8-9-10-
11-12-13-14 mm

SURTIDO CON BROCAS 660 X Y LLAVES DE VASO 235 X



23
PIEZAS

1/4"

1/4"

New

Vaso portapuntas



609 1/4" SKX
U06090004

134 g | 120 mm | 30 mm | 60 mm

Surtido con llaves de vasos hexagonales y brocas especiales

- Caja bimaterial compacta con revestimiento suave al tacto
- Pinza metálica de cierre
- Tamaño de la llave grabado en el interior

DESCRIPCIÓN	MEDIDA	P.ZAS
Llave de carraca	237 1/4" SK	2
Llave de vaso de boca hexagonal	235 1/4" X 6-8-10-12-13	5
Punta para tornillos ranurados	660 0,5x4	1
Punta para tornillos PHILLIPS®	660 PH 2	1
Punta para tornillos POZIDRIV® - SUPADRIV®	660 PZ 2	1
Punta porta-vasos -1/4"	660 Q 1/4"	1
Punta para tornillos TORX® Tamper Resistant	660 STX T20-T25-T30-T40	4
Punta para tornillos con hexágono insertado	660 X 2-2,5-3-4-5-6-7-8	8



plises
maquinaria y
herramientas

SURTIDO CON BROCAS 660 X



2-2,5-3-4-5-6-7-8 mm

660 X/B9
U06600100

110 mm | 20 mm | 105 mm



YouTube

Juego de brocas con perfil especial

- perfil hexagonal especial X-Grip: agarre perfecto en nuevos o dañados hexágonos empotrados, hasta el 92 %
- Acero especial con acabado fosfatado
- Incluye llave de vaso portabrocas de 1/4-1/4
- Se entrega en una bolsa de tela compacta

DESCRIPCIÓN	MEDIDA	P.ZAS
Punta para tornillos con hexágono insertado	660 X 2-2,5-3-4-5-6-7-8	8
Vasos portapuntas	684 1/4	1

New

9
PIEZAS

1/4" Vaso portapuntas

BROCAS 660 X

PERFIL EXCLUSIVO X-GRIP

El diseño especial de las brocas de agarre permite agarrar los hexágonos empotrados en cualquier condición: intacto o completamente dañado.

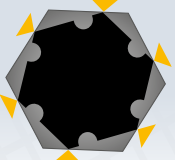

TORNILLOS DAÑADOS

Cuando un tornillo con cabeza cilíndrica hexagonal está dañado, ya no es posible desenroscarlo con llaves macho hexagonales normales. Las nuevas brocas 660 X grip permiten desenroscar incluso tornillos extremadamente dañados, hasta el 98% del perfil hexagonal.





LLAVES HEXAGONALES 280 X Y 280 HX



PERFIL EXCLUSIVO X-GRIP

El diseño especial de las brocas de agarre permite agarrar los hexágonos empotrados en cualquier condición: intacto o completamente dañado.



TORNILLOS DAÑADOS

Cuando un tornillo con cabeza cilíndrica hexagonal está dañado, ya no es posible desenroscarlo con llaves macho hexagonales normales.

Las llaves hexagonales 280 X y 280 HX permiten desatornillar incluso tornillos



6
PIEZAS

280 HX/SE6

U02802460

Juego de 6 llaves hexagonales acodadas con perfiles especiales y empuñadura bimaterial

- 280 HX/2,5-3-4-5-6-8 mm.
- Empuñadura ergonómica bimaterial con revestimiento antideslizante
- Diseño estudiado para un agarre seguro durante las operaciones
- Acero especial de alta aleación
- Fosfatado de zinc para una mayor resistencia a la corrosión



YouTube

280 X/S9

U02800485

Juego de 9 llaves hexagonales acodadas con perfiles especiales

- 280 X/1,5-2-2,5-3-4-5-6-8-10 mm.
- Permite trabajar en tornillos dañados incluso con un ángulo de 25°
- Acero especial de alta aleación
- Fosfatado de zinc para una mayor resistencia a la corrosión
- Suministrado con soporte de plástico



YouTube



¡MÓDULOS X-GRIP PARA SU ARMARIO DE RODILLOS!

New

XL

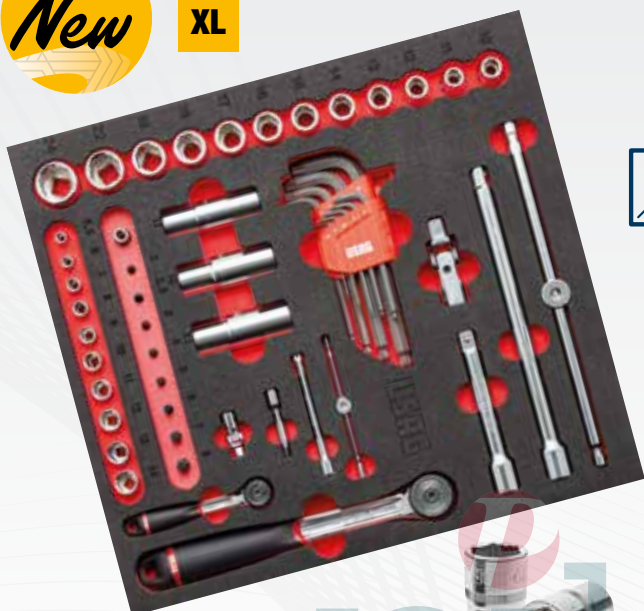

52
PIEZAS

519 M 235X

U05191065

Módulo de espuma bicolor con surtido

DESCRIPCIÓN	MEDIDA	PZAS
Llave de vaso de boca hexagonal	235 1/2 X10-11-12-13-14-15-16-17-18-19-22-24	12
Llave de vaso de boca hexagonal	235 1/4 X 5,5-6-7-8-9-10-11-12-13-14	10
Llave de vaso larga de boca hexagonal	235 1/2 XL 17-19-21	3
Prolongador	236 1/2 125-250	2
Prolongador	236 1/4 125-250	2
Llave de carraca reversible con mecanismo sellado (certificada IP51)	237 A 1/2	1
Llave de carraca reversible con mecanismo sellado (certificada IP51)	237 A 1/4	1
Barra en T con cuadro de conexión corregido	240 1/2 N	1
Barra en T con cuadro de conexión corregido	240 1/4	1
Articulación cardánica	241 1/2	1
Articulación cardánica	241 1/4	1
Juego de nueve llaves macho hexagonales de cabeza esférica	280 X/S9 1,5-2-2,5-3-4-5-6-8-10	9
Punta para tornillos con hexágono insertado	660 X 2-2,5-3-4-5-6-7-8	8
Vasos portapuntas	684 1/4	1

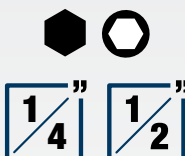

1/4

New

L

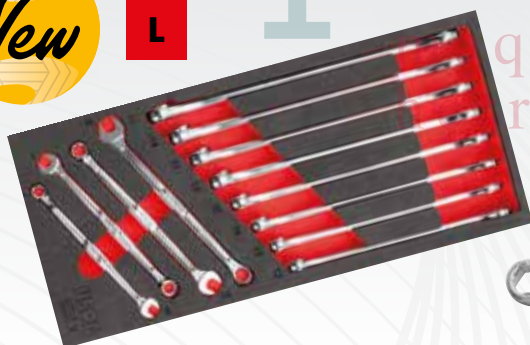

12
PIEZAS

519 M 285X

U05191063

Módulo de espuma bicolor con surtido

- 285 X/8-9-10-11-12-13-14-15-16-17-18-19 mm.



New

L

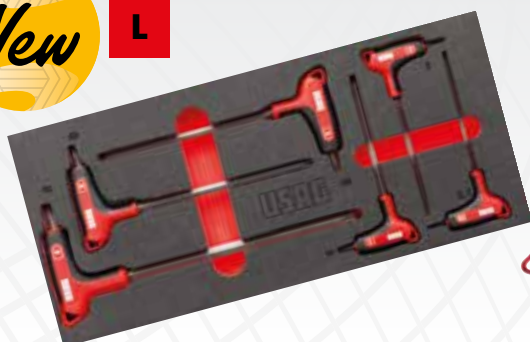

6
PIEZAS

519 M 280HX

U05191064

Módulo de espuma bicolor con surtido

- 280 HX/2,5-3-4-5-6-8 mm.

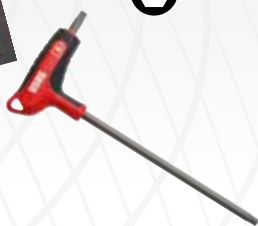

¿Quiere añadir más módulos a su surtido?
Vaya a la página 31

MOBILIARIO LÍNEA START 516

PUESTO DE TRABAJO PROFESIONAL



YouTube

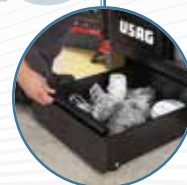

CALIDAD DE GAMA DE SALIDA



Guías de 35 mm de alta resistencia con una capacidad de carga de hasta 40 kg. Asas de ABS de alta resistencia.

ENCIMERA, DE ACERO O MADERA, GRANDE Y DURADERA



Fondo: 600 mm.
Capacidad de carga estática: 1000 Kg.

COMPATIBLE CON LA MODULARIDAD USAG



Los cajones son compatibles con los módulos de espuma USAG o con el sistema de bandejas de plástico presentes en el Catálogo.



ELIJA SU DISEÑO IDEAL
Pruébelo ahora: visite la página start516-gb.usag.it

Ganchos, luces LED, regletas y cajón con ruedas incluidos



DESCRIPCIÓN	ART	P.ZAS
Armario con 2 puertas	516 SA/2T	1
Armario con 6 cajones	516 SA/1T	1
Armario con 7 cajones	516 SA1T/7	1
Carro START - 6 cajones (vacío)	516 SA/16T	1
Armario con papelera y portarrollos	516 SA17T	1
Cajón abierto con ruedas	516 SA20T	4
Tablero perforado	516 SA5T	8
Tablero perforado con regleta	516 SA6T	2
Armoire 2 portes	516 SA3T/2	1
Armario con 2 puertas	516 SA/3T	1
Lámpara LED	516 SA/12	2
Cajón superior con puerta basculante	516 SA/4T	5
Estante para herramientas eléctricas	516 SA4TP	1
Kit de montaje	516 SA14T	5
Soporte de elevación	516 SA11T	6



516 SA/CTA
U05160299



502 kg



mm



↓ 2.000

↗ 650

Encimera de acero
1.450 mm - 516 AC/1
2.175 mm - 516 AC/2
kit de esquina
516 SA19T

Mueble de taller: encimera de acero

- Suministrado con 30 ganchos (kit 516 SA/K1)



516 SA/CTL
U05160300



502 kg



mm



↓ 2.000

↗ 650

Encimera de madera
1.450 mm - 516 SAL/1
2.175 mm - 516 SAL/2
kit de esquina
516 SA18T

Mueble de taller: encimera de madera

- Suministrado con 30 ganchos (kit 516 SA/K1)

2.100 mm 2.100 mm



Ganchos, luces LED, regletas y cajón con ruedas incluidos



DESCRIPCIÓN	ART	P.ZAS
Armario con 7 cajones	516 SA1T/7	1
Armario con 6 cajones	516 SA/1T	1
Armario con 2 puertas	516 SA/2T	1
Armario con papelera y portarrollos	516 SA17T	1
Tablero perforado	516 SA5T	7
Tablero perforado con regleta	516 SA6T	1
Cajón superior con puerta basculante	516 SA/4T	4
Lámpara LED	516 SA/12	2
Cajón abierto con ruedas	516 SA20T	4
Kit de montaje	516 SA14T	4
Soporte de elevación	516 SA11T	4



516 SA/CBA
U05160297



529 kg



mm



↓ 2.000

↗ 650

Encimera de acero
2.175 mm
516 AC/2 (x2)
kit de esquina
516 SA19T

Mueble de taller: encimera de acero

- Suministrado con 30 ganchos (kit 516 SA/K1)



516 SA/CBL
U05160298



529 kg



mm



↓ 2.000

↗ 650

Encimera de madera
2.175 mm
516 SAL/2 (x2)
kit de esquina
516 SA18T

Mueble de taller: encimera de madera

- Suministrado con 30 ganchos (kit 516 SA/K1)



ELIJA SU Pruébalo ahora: visite

Ganchos, luces LED, regletas y cajón con ruedas incluidos

DESCRIPCIÓN	ART	P.ZAS
Armario con 7 cajones	516 SA1T/7	1
Armario con papelera y portarrollos	516 SA1T/1	1
Tablero perforado	516 SA5T	5
Tablero perforado con regleta	516 SA6T	1
Cajón superior con puerta basculante	516 SA/4T	3
Armario con 2 puertas	516 SA3T/2	1
Carro START - 6 cajones (vacío)	516 SA/16T	1
Estante para herramientas eléctricas	516 SA4TP	1
Cajón abierto con ruedas	516 SA20T	2
Lámpara LED	516 SA/12	2
Kit de montaje	516 SA14T	3
Soporte de elevación	516 SA11T	3



516 SA/PRA
U05160295



↔ 3.175
↓ 2.000

Encimera de acero
2.175 mm - 516 AC/2

Mueble de taller: encimera de acero

- Suministrado con 30 ganchos (kit 516 SA/K1)



516 SA/PRL
U05160296



↔ 3.175
↓ 2.000

Encimera de madera
2.175 mm - 516 SAL/2

Mueble de taller: encimera de madera

- Suministrado con 30 ganchos (kit 516 SA/K1)



516 SA/STA
U05160293



↔ 2.675
↓ 2.000

Encimera de acero
2.175 mm - 516 AC/2

Mueble de taller: encimera de acero

- Suministrado con 30 ganchos (kit 516 SA/K1)



516 SA/STL
U05160294



↔ 2.675
↓ 2.000

Encimera de madera
2.175 mm - 516 SAL/2

Mueble de taller: encimera de madera

- Suministrado con 30 ganchos (kit 516 SA/K1)

Ganchos, luces LED, regletas y cajón con ruedas incluidos

DESCRIPCIÓN	ART	P.ZAS
Armario con 6 cajones	516 SA/1T	1
Armario con 2 puertas	516 SA/2T	1
Tablero perforado	516 SA5T	5
Tablero perforado con regleta	516 SA6T	1
Cajón superior con puerta basculante	516 SA/4T	3
Armario con 2 puertas	516 SA/3T	1
Carro START - 6 cajones (vacío)	516 SA/16T	1
Cajón abierto con ruedas	516 SA20T	2
Lámpara LED	516 SA/12	2
Kit de montaje	516 SA14T	3
Soporte de elevación	516 SA11T	3



DISEÑO IDEAL

la página start516-gb.usag.it

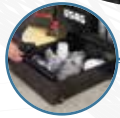

Ganchos, luces LED, regletas y cajón con ruedas incluidos

DESCRIPCIÓN	ART	P.ZAS
Armario con 6 cajones	516 SA/1T	1
Armario con 2 puertas	516 SA/2T	1
Tablero perforado	516 SA5T	3
Tablero perforado con regleta	516 SA6T	1
Cajón superior con puerta basculante	516 SA/4T	2
Armario con 1 puerta	516 SA/3T	1
Cajón abierto con ruedas	516 SA20T	2
Kit de montaje	516 SA14T	2
Soporte de elevación	516 SA11T	3



516 SA/CA
U05160291



↔ 1.950
↓ 2.000
↙ 650

Encimera de acero
1.450 mm - 516 AC/1

Mueble de taller: encimera de acero

- Suministrado con 30 ganchos (kit 516 SA/K1)



516 SA/CL
U05160292



↔ 1.950
↓ 2.000
↙ 650

Encimera de madera
1.450 mm - 516 SAL/1

Mueble de taller: encimera de madera

- Suministrado con 30 ganchos (kit 516 SA/K1)

maquinaria y
herramientas



DESCRIPCIÓN	ART	P.ZAS
Armario con 6 cajones	516 SA/1T	1
Armario con 2 puertas	516 SA/2T	1
Carro START - 6 cajones (vacío)	516 SA/16T	1
Soporte de elevación	516 SA11T	2



516 SA/BCA
U05160289



↔ 2.175
↓ 817
↙ 500

Encimera de acero
2.175 mm - 516 AC/2

Mueble de taller: encimera de acero



516 SA/BCL
U05160290



↔ 2.175
↓ 817
↙ 500

Encimera de madera
2.175 mm - 516 SAL/2

Mueble de taller: encimera de madera



SISTEMA DE BANCO DE TRABAJO 506 RESISTENCIA Y ESTABILIDAD SUPERIORES



ACCESORIOS

Compatible con la línea 516 AC
(solo modelos 506 KA y KL)

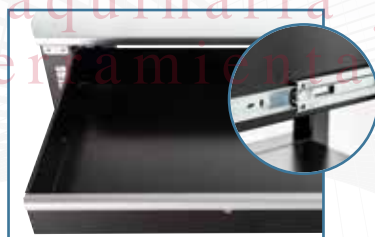

CAJONES GRANDES

montados sobre guías de alta calidad



MONTANTES DE CHAPA DE ACERO

espesor de 1,2 mm,
para una resistencia máxima



Todos los modelos están disponibles con encimera de acero (grosor 3 mm) o madera multicapa (grosor 30 mm)



Todos los modelos tienen orificios para tornillos. Puede fijar los bancos de trabajo al suelo o colocarlos uno al lado del otro.

2.000 kg



ACERO

2 CAJONES

506 KA
U05060256

RAL 9005

Estación de trabajo con encimera de chapa de acero

- Encimera de chapa de acero galvanizado (grosor 3 mm) con laterales de 37 mm
- Estructura duradera con 6 montantes
- Cajones dobles de apertura total, con cierre
- Puertas de chapa de acero con bisagras regulables
- Estante inferior incluido
- Posibilidad de colgar 516 accesorios en los laterales
- Arreglado para fijación al suelo
- Capacidad de carga estática: 2000 kg
- Dimensión de los cajones interiores: 830x550x110 mm
- Dimensión de los compartimentos interiores con puertas: 860x350x440 mm
- Acero pintado RAL 9005
- Se entrega desmontada

150 kg mm ↔ 2.000 ↓ 910 ↙ 700



2000 mm



pilses®

2.000 kg



MADERA

2 CAJONES

506 KL
U05060246

RAL 9005

Estación de trabajo con encimera de madera

- Encimera de madera multicapa, grosor 30 mm
- Estructura duradera con 6 montantes
- Cajones dobles de apertura total, con cierre
- Puertas de chapa de acero con bisagras regulables
- Estante inferior incluido
- Posibilidad de colgar 516 accesorios en los laterales
- Preparada para fijación al suelo
- Capacidad de carga estática: 2000 kg
- Dimensión de los cajones interiores: 830x550x110 mm
- Dimensión de los compartimentos interiores con puertas: 860x350x440 mm
- Acero pintado RAL 9005
- Se entrega desmontada

140 kg mm ↔ 2.000 ↓ 910 ↙ 700



2000 mm



Bancos de trabajo



506 TAC

RAL 9005

ACERO

Banco de trabajo con encimera de chapa de acero

- Encimera de chapa de acero galvanizado (grosor 3 mm) con laterales de 37 mm
- Montantes de las puertas y estante inferior de chapa de acero, espesor 1,2 mm
- Orificios laterales para fijar varios bancos uno al lado del otro.
- Preparado para fijación al suelo
- 6 montantes para tamaño 2 m
- Separación entre 2 montantes: 864 mm
- Separación entre el estante inferior y la encimera: 525 mm
- Dimensiones del cajón interior:
- L 1000 y L 2000: 830x550x110 mm
- L 1500: 1280x550x110 mm
- Se entrega desmontado

CÓD.	DIMENSIONES LxDxH	▲	Nº cajones
U05060154	1046x700x910 mm	65 kg	1
U05060155	1500x700x910 mm	85 kg	1
U05060156	2000x700x910 mm	110 kg	2



506 TLC

RAL 9005

MADERA

Banco de trabajo con encimera de madera

- Encimera de madera multicapa, grosor 30 mm
- Montantes de las puertas y estante inferior de chapa de acero, espesor 1,2 mm
- Orificios laterales para fijar varios bancos uno al lado del otro.
- Preparado para fijación al suelo
- 6 montantes para tamaño 2 m
- Separación entre 2 montantes: 864 mm
- Separación entre el estante inferior y la encimera: 525 mm
- Dimensiones del cajón interior:
- L 1000 y L 2000: 830x550x110 mm
- L 1500: 1280x550x110 mm
- Se entrega desmontado

CÓD.	DIMENSIONES LxDxH	▲	Nº cajones
U05060144	1046x700x910 mm	55 kg	1
U05060145	1500x700x910 mm	75 kg	1
U05060146	2000x700x910 mm	100 kg	2

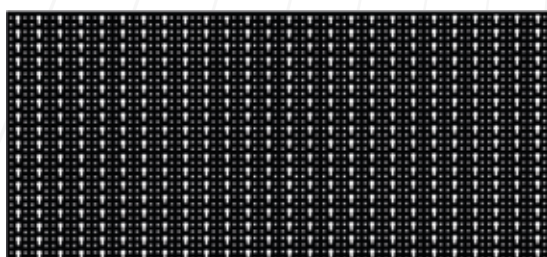

501 P

RAL 9005

Paneles perforados

- Diámetro agujeros 5 mm
- Chapa de acero, espesor 1,2 mm

CÓD.	DIM	DIMENSIONES LxDxH	▲
U05010103Q	C	1000x800x40mm	9,5 kg
U05010104Q	A	1500x800x40 mm	13,5 kg
U05010105Q	B	2000x800x40 mm	17,5 kg



506 TA

RAL 9005

ACERO

Banco de trabajo con encimera de chapa de acero

- Encimera de chapa de acero galvanizado (grosor 3 mm) con laterales de 37 mm
- Montantes de las puertas y estante inferior de chapa de acero, espesor 1,2 mm
- Orificios laterales para fijar varios bancos uno al lado del otro.
- Preparado para fijación al suelo
- 6 montantes para tamaño 2 m
- Separación entre 2 montantes: 864 mm
- Separación entre el estante inferior y la encimera: 660 mm
- Se entrega desmontado

CÓD.	DIMENSIONES LxDxH	📦
U05060054	1046x700x910 mm	50 kg
U05060055	1500x700x910 mm	60 kg
U05060056	2000x700x910 mm	80 kg



506 TL

RAL 9005

MADERA

Banco de trabajo con encimera de madera

- Encimera de madera multicapa, grosor 30 mm
- Montantes de las puertas y estante inferior de chapa de acero, espesor 1,2 mm
- Orificios laterales para fijar varios bancos uno al lado del otro.
- Preparado para fijación al suelo
- 6 montantes para tamaño 2 m
- Separación entre 2 montantes: 864 mm
- Separación entre el estante inferior y la encimera: 660 mm
- Se entrega desmontado

CÓD.	DIMENSIONES LxDxH	📦
U05060044	1046x700x910 mm	40 kg
U05060045	1500x700x910 mm	50 kg
U05060046	2000x700x910 mm	70 kg



506 TC

RAL 9005

Cajones para bancos de trabajo

- Compatibilidad con los modelos 506 TA y 506 TL
- Guías con resistencia de carga de hasta 60 kg

CÓD.	DIM	DIMENSIONES INT. LxDxH	📦
U05060154Q	1	830x550x110 mm	15 kg
U05060155Q	2	1280x550x110 mm	25 kg

START516



YouTube

CARRO 516 START MÁS RESISTENTE Y FIABLE.



Nueva encimera de 460 x 560 mm
con lados de 15 mm



Guías de alta resistencia de 35 mm con
una capacidad de carga de hasta 40 kg



Nuevas manijas de cajones en abs de
alta resistencia con apertura selectiva

Ahorre su tiempo

Todos los carros USAG están listos para usar
de inmediato, ya que se suministran con las
ruedas ya montadas en la estructura.



800 kg

5
CAJONES

3
MÓDULOS

54 kg | 779 mm | 972 mm | 515 mm

516 ST5V

U05160105

RAL 3020

Carro START (vacío)

- Dimensiones interiores:
 - 2 cajones 570x420x60 mm.
 - 2 cajones 570x420x130 mm.
 - 1 cajon 570x420x270 mm.



800 kg

6
CAJONES

3
MÓDULOS

55 kg | 779 mm | 972 mm | 515 mm

516 ST6V

U05160106

RAL 3020

516 ST6NV

U05160116

RAL 9005

Carro START (vacío)

- Dimensiones interiores:
 - 3 cajones 570x420x60 mm.
 - 2 cajones 570x420x130 mm.
 - 1 cajon 570x420x200 mm.



800 kg

7
CAJONES

3
MÓDULOS

56 kg | 779 mm | 972 mm | 515 mm

516 ST7V

U05160107

RAL 3020

516 ST7NV

U05160117

RAL 9005

Carro START (vacío)

- Dimensiones interiores:
 - 5 cajones 570x420x60 mm.
 - 1 cajon 570x420x130 mm.
 - 1 cajon 570x420x200 mm.



516 ST8V
U05160108

RAL 3020

Carro START (vacío)

- Dimensiones interiores:
 - 6 cajones 570x420x60 mm.
 - 2 cajones 570x420x130 mm.



516 STXL6V
U05160146

RAL 3020

Carro START (vacío)

- Dimensiones interiores:
 - 3 cajones 760x420x60 mm.
 - 2 cajones 760x420x130 mm.
 - 1 cajón 760x420x200 mm.



516 STXL6NV
U05160156

RAL 9005

Carro START (vacío)

- Dimensiones interiores:
 - 3 cajones 760x420x60 mm.
 - 2 cajones 760x420x130 mm.
 - 1 cajón 760x420x200 mm.



504 SR
U05040004

RAL 3020

Armario de rodillos multiusos

- 3 estantes 770x448 mm
- Estantes recubiertos por alfombrillas ABS de 2 mm
- Bordes anticaída de 37 mm en los 3 estantes
- Asa de acero Ø 25 mm
- Posibilidad de colgar 516 accesorios en los laterales
- Dos fijos y dos giratorios (Ø 100 mm), uno de ellos con freno
- Se entrega desmontado
- Capacidad de carga máxima: 200 Kg

504 SN
U05040014

RAL 9005

Armario de rodillos multiusos



504 SNA
U05040015

RAL 9005

Armario de rodillos multiusos

- 3 estantes 770x448 mm
- Estantes recubiertos por alfombrillas ABS de 2 mm
- Bordes anticaída de 37 mm en los 3 estantes
- Asa de acero Ø 25 mm
- Posibilidad de colgar 516 accesorios en los laterales
- Dos fijos y dos giratorios (Ø 100 mm), uno de ellos con freno
- Cajón con guías (capacidad de carga hasta 20 kg)
- Doble llave suministrada
- Se entrega desmontado
- Capacidad de carga máxima: 200 Kg



516 STC4V
U05160104

RAL 3020

Caja con cajones START (vacía)

- Dimensiones interiores:
 - 3 cajones: 570x420x60 mm.
 - 1 cajón: 570x420x130 mm.

¿NO ENCUENTRA
¡Vaya ahora a



6
CAJONES

3
MÓDULOS



6
CAJONES

3
MÓDULOS

157
PIEZAS

516 ST6PM
U05160630

RAL
3020

142
PIEZAS

516 ST6PA
U05160629

RAL
3020



516 ST6NPM
U05161630

RAL
9005



516 ST6NPA
U05161629

RAL
9005

**Carro START con surtido de
MANTENIMIENTO 495 PM - 4 cajones**

**Carro START con surtido AUTOMOTOR
495 PA - 2 cajones**

SURTIDO PARA MANTENIMIENTO



519/613AEA

519/613CEA

519 SK692V

519/285A1

519/150AX

519 SK692V



519/324H

519/324TX

519 SK692V +
692 J32

519 SK692V

519/990A1

519/382F

SURTIDO DE AUTOMOCIÓN



519/613AEA

519/613CEA

519 SK692V +
692 J32

519/324H

519/285A1

519/150AX

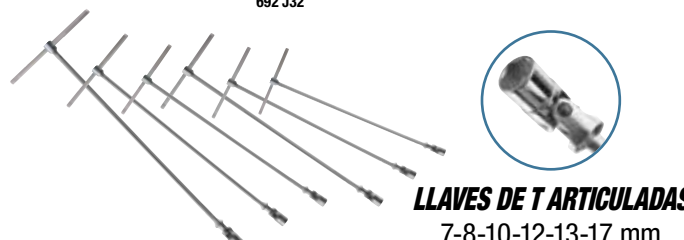

LLAVES DE T ARTICULADAS
7-8-10-12-13-17 mm

DESCRIPCIÓN

DESCRIPCIÓN	ART	PZAS
Llaves de vaso hexagonales, carraca (237 A 1/4"), accesorios 1/4" y puntas	519/613AEA	42
Llaves de vaso hexagonales, carraca (237 A 1/2") y accesorios 1/2"	519/613CEA	22
Llaves combinadas (6-7-8-9-10-11-12-13-14-15-16-17-18-19-22-24 mm) llavesmacho hexagonales (1,5-2-2,5-3-4-5-6-8-10 mm)	519/285A1	25
Alicate universal, alicate ajustable, alicate de boca extralarga, alicate autobloqueante, alicate de corte	519/150AX	5
Destornilladores para tornillos de cabeza ranurada y PHILLIPS®	519/324H	10
Destornilladores para tornillos TORX®	519/324TX	9
Lima plana, media caña, redonda e triangular	519/990A1	4
Martillos, granetes y punzones	519/382F	8
Surtido de puntas y carraca reversible	692 J32	32

DESCRIPCIÓN

DESCRIPCIÓN	ART	PZAS
Llaves de vaso hexagonales, carraca (237 A 1/4"), accesorios 1/4" y puntas	519/613AEA	42
Llaves de vaso hexagonales, carraca (237 A 1/2") y accesorios 1/2"	519/613CEA	22
Destornilladores para tornillos de cabeza ranurada y PHILLIPS®	519/324H	10
Llaves combinadas (6-7-8-9-10-11-12-13-14-15-16-17-18-19-22-24 mm) llavesmacho hexagonales (1,5-2-2,5-3-4-5-6-8-10 mm)	519/285A1	25
Alicate universal, alicate ajustable, alicate de boca extralarga, alicate autobloqueante, alicate de corte	519/150AX	5
Llaves en T articuladas con vaso hexagonal (7-8-10-12-13-17 mm)	276 CE	6
Surtido de puntas y carraca reversible	692 J32	32

Quiere solo el surtido? Vaya a la página 29

EL SURTIDO IDEAL? Kitplanner-gb.usag.it y créalo!



6
CAJONES

3
MÓDULOS



6
CAJONES

3
MÓDULOS

156
PIEZAS

516 ST6MM
U05160628

RAL 3020

516 ST6NMM
U05161628

RAL 9005

**Carro START con surtido para
MANTENIMIENTO 495 MB - 4 cajones**

155
PIEZAS

516 ST6MA
U05160627

RAL 3020

516 ST6NMA
U05161627

RAL 9005

**Carro START con surtido AUTOMOTOR
495 MAA - 3 cajones**

SURTIDO PARA MANTENIMIENTO



519 M 613AEA 519 M 613CEA 519 M 285A1



519 M 127C 519 M 150AX 519 MSK6



519 M 324H 519 M 324STX 519 MSK6+
692 J32



519 M 990A5MD 519 M 382 519 MSK6

SURTIDO DE AUTOMOCIÓN



519 M 285A1 519 M 324H 519 M 324STX



519 M 613AEA 519 M 612CLA



519 M 276C



LLAVES DE T ARTICULADAS
8-10-13-17 mm

DESCRIPCIÓN	ART	PZAS
Llaves de vaso hexagonales, carraca (237 A 1/4"), accesorios 1/4" y puntas	519 M 613AEA	46
Llaves de vaso hexagonales, carraca (237 A 1/2") y accesorios 1/2"	519 M 613CEA	23
Llaves combinadas (6-7-8-9-10-11-12-13-14-15-16-17-18-19-21-22-24 mm)	519 M 285A1	17
Alicates para circlips interiores y exteriores 15÷25 y 19÷60	519 M 127C	6
Alicates universal, alicate ajustable, alicate de boca extralarga, alicate autobloqueante, alicate de corte	519 M 150AX	5
Destornilladores para tornillos de cabeza ranurada y PHILLIPS®	519 M 324H	7
Destornilladores para tornillos TORX® Tamper Resistant (T10-T15-T20-T25-T30-T40)	519 M 324STX	8
Lima plana, lima media caña, lima redonda, lima cuadrada, lima triangular (corte semiduro)	519 M 990A5MD	5
Martillo de mecánico con mango de grafito, mazo, botadores, cortafrio y granete	519 M 382F	7
Surtido de puntas y carraca reversible	692 J32	32

DESCRIPCIÓN	ART	PZAS
Llaves de vaso hexagonales, carraca (237 A 1/4"), accesorios 1/4" y puntas	519 M 613AEA	46
Llaves de vaso poligonales, carraca (237 A 1/2") y accesorios 1/2"	519 M 612CLA	35
Llaves combinadas (6-7-8-9-10-11-12-13-14-15-16-17-18-19-21-22-24 mm)	519 M 285A1	17
Destornilladores para tornillos de cabeza ranurada y PHILLIPS®	519 M 324H	7
Destornilladores para tornillos TORX® Tamper Resistant (T10-T15-T20-T25-T30-T40)	519 M 324STX	8
Llaves seiger, universal y boca larga, llaves en T con vasos (8-10-13-17 mm) kit carraca con puntas	519 M 276C	42

Quiere solo el surtido? Vaya a la página 28

¿NO ENCUENTRA
¡Vaya ahora a



6
CAJONES

4
MÓDULOS



6
CAJONES

4
MÓDULOS

301
PIEZAS

516 STXL6MM
U05160632

RAL
3020

**Carro START XL con surtido para
MANTENIMIENTO 495 MC - 4 cajones**



301
PIEZAS

516 STXL6NMM
U05161632

RAL
9005

**Carro START XL con surtido para
MANTENIMIENTO 495 MC - 4 cajones**



SURTIDO PARA MANTENIMIENTO



519 M 612CLA

519 M 613BEA

519 M 613AEA

519 M 285KA

519 M 285A1

519 M 285A2

519 M 294B

519 M 324H

519 M 324STX

519 M 280HG

519 M 280N1

519 M 127C

519 M 150AX

519 M 382F

519 M 990A5MD

DESCRIPCIÓN	ART	P.ZAS
Llaves de vaso hexagonales, carraca (237 A 1/4"), accesorios 1/4" y puntas	519 M 613AEA	46
Llaves de vaso hexagonales, carraca (237 A 3/8") y accesorios 3/8"	519 M 613BEA	20
Llaves de vaso poligonales, carraca (237 A 1/2") y accesorios 1/2"	519 M 612CLA	35
Llaves combinadas con carraca reversible 8-9-10-11-12-13-14-15-16-17-18-19 mm	519 M 285 KA	12
Llaves combinadas (6-7-8-9-10-11-12-13-14-15-16-17-18-19-21-22-24 mm)	519 M 285A1	17
Llaves combinadas 27-29-30-32-34 mm	519 M 285A2	5
Llaves ajustables, mordaza presión y tijera	519 M 294B	4
Destornilladores para tornillos de cabeza ranurada y PHILLIPS®	519 M 324H	7

DESCRIPCIÓN	ART	P.ZAS
Destornilladores para tornillos TORX® Tamper Resistant	519 M 324STX	8
Llaves macho hexagonales acodadas con empujadura bimaterial (3-4-5-6-7-8-10 mm)	519 M 280HG	7
Juego de llaves macho TORX® y surtido de puntas con formas especiales	519 M 280N1	117
Alicates para circlips interiores y exteriores 15÷25 y 19÷60	519 M 127C	6
Alicates universal, alicate ajustable, alicate de boca extralarga, alicate autobloqueante, alicate de corte	519 M 150AX	5
Lima plana, lima media caña, lima redonda, lima cuadrada, lima triangular (corte semiduro)	519 M 990A5MD	5
Martillo de mecánico con mango de grafito, mazo, botadores, cortafrio y granete	519 M 382F	7

Quiere solo el surtido? Vaya a la página 28

EL SURTIDO IDEAL? Kitplanner-gb.usag.it y créalo!



6
CAJONES

3
MÓDULOS



6
CAJONES

3
MÓDULOS



264
PIEZAS

516 ST6MMEX
U05160634

RAL 3020

Carro START con surtido de
MANTENIMIENTO 495 MEXX - 4 cajones



264
PIEZAS

516 ST6NMMEX
U05161634

RAL 9005

Carro START con surtido de
MANTENIMIENTO 495 MEXX - 4 cajones



pilses
maquinaria y
herramientas

SURTIDO PARA MANTENIMIENTO



519 M 601



519 M 324H

519 M 324STX

519 M 280N1



519 M 127N

519 M 150AX

519 M 382F

DESCRIPCIÓN

DESCRIPCIÓN	ART	P.ZAS
Alicates universal, alicate ajustable, alicate de boca extralarga, alicate autobloqueante, alicate de corte	519 M 150AX	5
Alicates para circlips interiores y exteriores 19-60	519 M 127N	4
Juego de llaves macho TORX® y surtido de puntas con formas especiales	519 M 280N1	117
Destornilladores para tornillos de cabeza ranurada y PHILLIPS®	519 M 324H	7
Destornilladores para tornillos TORX® Tamper Resistant	519 M 324STX	8

DESCRIPCIÓN

DESCRIPCIÓN	ART	P.ZAS
Martillo de mecánico con mango de grafito, mazo, botadores, cortafrio y granete	519 M 382F	7
LLaves combinada, Llaves de vaso hexagonales, carraca y accesorios	519 M 601	116

Quiere solo el surtido? Vaya a la página 28



CARRO 519 RACING SU TALLER PREMIUM Y PROFESIONAL.



**DOS RUEDAS
CON FRENO**

Una nueva encimera más
ancha con doble empuñadura

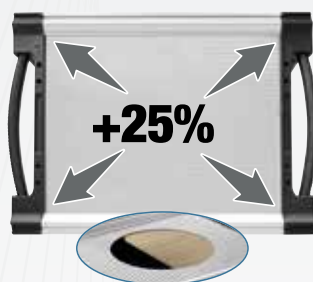

Doble capa
Arriba: placa de aluminio de 2 mm.
Abajo: pieza de madera de 15 mm.



Topes de goma en la
estructura y los cajones



Nuevas empuñaduras ergonómicas de
aluminio con apertura selectiva



Ahorre su tiempo

Todos los carros USAG están listos para usar
de inmediato, ya que se suministran con las
ruedas ya montadas en la estructura.

maquinaria y
herramientas



900 kg

8
CAJONES
3
MÓDULOS

79 kg | mm | 814
1005
575



900 kg

7
CAJONES
3
MÓDULOS

77 kg | mm | 814
1005
575



900 kg

6
CAJONES

3
MÓDULOS

75 kg | mm | 814
1005
575

519 RS6/3V

U05190506

**RAL
3020**

Carro RACING (vacío)

519 RS8/3V

U05190508

**RAL
3020**

Carro RACING (vacío)

- Dimensiones interiores:
 - 6 cajones 570x420x60 mm.
 - 2 cajones 570x420x130 mm.

519 RS7/3V

U05190507

**RAL
3020**

Carro RACING (vacío)

- Dimensiones interiores:
 - 5 cajones 570x420x60 mm.
 - 1 cajon 570x420x130 mm.
 - 1 cajon 570x420x200 mm.

519 RS6/3NV

U05190516

**RAL
9005**

Carro RACING (vacío)

- Dimensiones interiores:
 - 4 cajones 570x420x60 mm.
 - 1 cajon 570x420x130 mm.
 - 1 cajon 570x420x270 mm.



89 kg | 1004 mm | 1005 mm | 575 mm

519 RS6/4V
U05190546

Carro RACING (vacío)

RAL 3020

519 RS6/4NV
U05190566

Carro RACING (vacío)

RAL 9005

- Dimensiones interiores:
 - 4 cajones 760x420x60 mm.
 - 1 cajón 760x420x130 mm.
 - 1 cajón 760x420x270 mm.



106 kg | 1194 mm | 1035 mm | 575 mm

519 RS7/5V
U05190556

Carro RACING (vacío)

RAL 3020

- Dimensiones interiores:
 - 5 cajones 950x420x60 mm.
 - 1 cajón 950x420x130 mm.
 - 1 cajón 950x420x200 mm.



106 kg | 1194 mm | 1035 mm | 575 mm

519 RB07/3V
U05190097

Carro RACING con puerta lateral (vacío)

RAL 3020

- Dimensiones interiores:
 - 5 cajones 570x420x60 mm.
 - 1 cajón 570x420x130 mm.
 - 1 cajón 570x420x200 mm.
- Armario lateral: 380x400x720 mm.



1100 kg

6 CAJONES | 3 MÓDULOS | 128 kg | 1.212 mm | 1000 mm | 670 mm

519 RBU6/3V
U05190098

Banco de trabajo móvil RACING (vacío)

- Inside dimensions:
 - 3 cajones 570x420x60 mm.
 - 2 cajones 570x420x130 mm.
 - 1 cajón 570x420x200 mm.
- Compartimento lateral: 380x524x704 mm.



45 kg | 814 mm | 500 mm | 575 mm

519 RSC4/3V
U05190534

Caja con cajones RACING (vacía)

RAL 3020

- Dimensiones interiores:
 - 3 cajones: 570x420x60 mm.
 - 1 cajón: 570x420x130 mm.



51 kg | 1004 mm | 500 mm | 575 mm

519 RSC4/4V
U05190544

Caja con cajones RACING (vacía)

RAL 3020

- Dimensiones interiores:
 - 3 cajones: 760x420x60 mm.
 - 1 cajón: 760x420x130 mm.



60 kg | 1194 mm | 500 mm | 575 mm

519 RSC4/5V
U05190554

Caja con cajones RACING (vacía)

RAL 3020

- Dimensiones interiores:
 - 3 cajones: 950x420x60 mm.
 - 1 cajón: 950x420x130 mm.

¿NO ENCUENTRA
¡Vaya ahora a



6
CAJONES

3
MÓDULOS



6
CAJONES

3
MÓDULOS

156
PIEZAS

519 RS6/3MM
U05190628

RAL
3020



519 RS6/3NMM
U05191628

RAL
9005

**Carro RACING con surtido para
MANTENIMIENTO 495 MB - 4 cajones**

155
PIEZAS

519 RS6/3MA
U05190627

RAL
3020



519 RS6/3NMA
U05191627

RAL
9005

**Carro RACING con surtido AUTOMOTOR
495 MAA - 3 cajones**

SURTIDO PARA MANTENIMIENTO

SURTIDO DE AUTOMOCIÓN



519 M 613AEA 519 M 613CEA 519 M 285A1



519 M 127C 519 M 150AX 519 MSK6



519 M 324H 519 M 324STX 519 MSK6+
692 J32



519 M 990A5MD 519 M 382 519 MSK6



519 M 285A1 519 M 324H 519 M 324STX



519 M 613AEA 519 M 612CLA

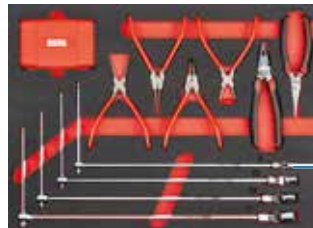

519 M 276C



LLAVES DE T ARTICULADAS
8-10-13-17 mm

DESCRIPCIÓN

DESCRIPCIÓN	ART	PZAS
Llaves de vaso hexagonales, carraca (237 A 1/4"), accesorios 1/4" y puntas	519 M 613AEA	46
Llaves de vaso hexagonales, carraca (237 A 1/2") y accesorios 1/2"	519 M 613CEA	23
Llaves combinadas (6-7-8-9-10-11-12-13-14-15-16-17-18-19-21-22-24 mm)	519 M 285A1	17
Alicates para circlips interiores y exteriores 15÷25 y 19÷60	519 M 127C	6
Alicates universal, alicate ajustable, alicate de boca extralarga, alicate autobloqueante, alicate de corte	519 M 150AX	5
Destornilladores para tornillos de cabeza ranurada y PHILLIPS®	519 M 324H	7
Destornilladores para tornillos TORX® Tamper Resistant (T10-T15-T20-T25-T30-T40)	519 M 324STX	8
Lima plana, lima media caña, lima redonda, lima cuadrada, lima triangular (corte semiduro)	519 M 990A5MD	5
Martillo de mecánico con mango de grafito, mazo, botadores, cortafío y granete	519 M 382F	7
Assortment with bits and reversible ratchet	692 J32	32

DESCRIPCIÓN

DESCRIPCIÓN	ART	PZAS
Llaves de vaso hexagonales, carraca (237 A 1/4"), accesorios 1/4" y puntas	519 M 613AEA	46
Llaves de vaso poligonales, carraca (237 A 1/2") y accesorios 1/2"	519 M 612CLA	35
Llaves combinadas (6-7-8-9-10-11-12-13-14-15-16-17-18-19-21-22-24 mm)	519 M 285A1	17
Destornilladores para tornillos de cabeza ranurada y PHILLIPS®	519 M 324H	7
Destornilladores para tornillos TORX® Tamper Resistant (T10-T15-T20-T25-T30-T40)	519 M 324STX	8
Llaves seiger, universal y boca larga, llaves en T con vasos (8-10-13-17 mm) kit carraca con puntas	519 M 276C	42

Quiere solo el surtido? Vaya a la página 28

EL SURTIDO IDEAL? Kitplanner-gb.usag.it y créalo!



6
CAJONES

4
MÓDULOS



8
CAJONES

3
MÓDULOS

301
PIEZAS

519 RS6/4MM
U05190632

RAL
3020



519 RS6/4NMM
U05191632

RAL
9005

**Carro RACING con surtido para
MANTENIMIENTO 495 MC - 4 cajones**

301
PIEZAS

519 RS8/3MM
U05192632

RAL
3020



**Carro RACING con surtido para
MANTENIMIENTO 495 MC - 4 cajones**

SURTIDO PARA MANTENIMIENTO



519 M 612CLA

519 M 613BEA

519 M 613AEA

519 M 285KA

519 M 285A1

519 M 285A2

519 M 294B

519 M 324H

519 M 324STX

519 M 280HG

519 M 280N1

519 M 127C

519 M 150AX

519 M 382F

519 M 990A5MD

DESCRIPCIÓN	ART	P.ZAS
Llaves de vaso hexagonales, carraca (237 A 1/4"), accesorios 1/4" y puntas	519 M 613AEA	46
Llaves de vaso hexagonales, carraca (237 A 3/8") y accesorios 3/8"	519 M 613BEA	20
Llaves de vaso poligonales, carraca (237 A 1/2") y accesorios 1/2"	519 M 612CLA	35
Llaves combinadas con carraca reversible 8-9-10-11-12-13-14-15-16-17-18-19 mm	519 M 285 KA	12
Llaves combinadas (6-7-8-9-10-11-12-13-14-15-16-17-18-19-21-22-24 mm)	519 M 285A1	17
Llaves mixtas 27-29-30-32-34 mm	519 M 285A2	5
Llaves ajustables, mordaza presión y tijera	519 M 294B	4
Destornilladores para tornillos de cabeza ranurada y PHILLIPS®	519 M 324H	7

DESCRIPCIÓN	ART	P.ZAS
Destornilladores para tornillos TORX® Tamper Resistant (T10-T15-T20-T25-T30-T40)	519 M 324STX	8
Llaves macho hexagonales acodadas con empujadura bimaterial (3-4-5-6-7-8-10 mm)	519 M 280HG	7
Juego de llaves macho TORX® y surtido de puntas con formas especiales	519 M 280N1	117
Alicates para circlips interiores y exteriores 15÷25 y 19÷60	519 M 127C	6
Alicates universal, alicate ajustable, alicate de boca extralarga, alicate autobloqueante, alicate de corte	519 M 150AX	5
Lima plana, lima media caña, lima redonda, lima cuadrada, lima triangular (corte semiduro)	519 M 990A5MD	5
Martillo de mecánico con mango de grafito, mazo, botadores, cortafrio y granete	519 M 382F	7

Quiere solo el surtido? Vaya a la página 28



519 M 613AEA 519 M 613CEA 519 M 285A1



519 M 127C 519 M 150AX 519 MSK6



519 M 324H 519 M 324STX 519 MSK6+692 J32



519 M 990A5MD 519 M 382 519 MSK6



519 M 285A1 519 M 324H 519 M 324STX



519 M 613AEA 519 M 612CLA



519 M 276C

LLAVES DE T ARTICULADAS 8-10-13-17 mm

495 MB U04950628

156
PIEZAS



Surtido para mantenimiento - 4 cajones

DESCRIPCIÓN	ART	PZAS
Llaves de vaso hexagonales, carraca (237 A 1/4"), accesorios 1/4" y puntas	519 M 613AEA	46
Llaves de vaso hexagonales, carraca (237 A 1/2") y accesorios 1/2"	519 M 613CEA	23
Llaves combinadas (6-7-8-9-10-11-12-13-14-15-16-17-18-19-21-22-24 mm)	519 M 285A1	17
Alicates para circlips interiores y exteriores 15÷25 y 19÷60	519 M 127C	6
Alicates universal, alicate ajustable, alicate de boca extralarga, alicate autobloqueante, alicate de corte	519 M 150AX	5
Destornilladores para tornillos de cabeza ranurada y PHILLIPS®	519 M 324H	7
Destornilladores para tornillos TORX® Tamper Resistant	519 M 324STX	8
Lima plana, lima media caña, lima redonda, lima cuadrada, lima triangular (corte semiduro)	519 M 990A5MD	5
Martillo de mecánico con mango de grafito, mazo, botadores, cortafrio y granete	519 M 382F	7
Surtido de puntas y carraca reversible	692 J32	32

495 MAA U04950627

155
PIEZAS



Surtido para AUTOMOCIÓN - 3 cajones

DESCRIPCIÓN	ART	PZAS
Llaves de vaso hexagonales, carraca (237 A 1/4"), accesorios 1/4" y puntas	519 M 613AEA	46
Llaves de vaso poligonales, carraca (237 A 1/2") y accesorios 1/2"	519 M 612CLA	35
Llaves combinadas (6-7-8-9-10-11-12-13-14-15-16-17-18-19-21-22-24 mm)	519 M 285A1	17
Destornilladores para tornillos de cabeza ranurada y PHILLIPS®	519 M 324H	7
Destornilladores para tornillos TORX® Tamper Resistant	519 M 324STX	8
Llaves seiger, universal y boca larga, llaves en T con vasos (8-10-13-17 mm)	519 M 276C	42



519 M 612CLA 519 M 613BEA 519 M 613AEA



519 M 285KA 519 M 285A1 519 M 285A2 519 M 294B

301
PIEZAS



495 MC U04950632

Surtido para mantenimiento - 4 cajones



519 M 324H 519 M 324STX 519 M 280HG 519 M 280N1



519 M 127C 519 M 150AX 519 M 382F 519 M 990A5MD

MÓDULOS DE PLÁSTICO



519/613AEA 519/613CEA 519 SK692V



519/285A1 519/150AX 519 SK692V



519/324H 519/324TX 519 SK692V + 692 J32



519 SK692V 519/990A1 519/382F



519/613AEA 519/613CEA 519 SK692V + 692 J32



519/324H 519/285A1 519/150AX

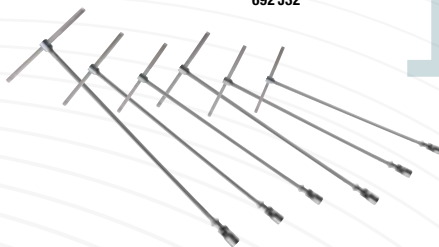

LLAVES DE T ARTICULADAS
7-8-10-12-13-17 mm

495 PM
U04950630

157
PIEZAS



Surtido para mantenimiento - 4 cajones

DESCRIPCIÓN	ART	P.ZAS
Llaves de vaso hexagonales, carraca (237 A 1/4"), accesorios 1/4" y puntas	519/613AEA	42
Llaves de vaso hexagonales, carraca (237 A 1/2") y accesorios 1/2"	519/613CEA	22
Llaves combinadas (6-7-8-9-10-11-12-13-14-15-16-17-18-19-22-24 mm)	519/285A1	25
llaves macho hexagonales (1,5-2-2,5-3-4-5-6-8-10 mm)		
Alicate universal, alicate ajustable, alicate de boca extralarga, alicate autobloqueante, alicate de corte	519/150AX	5
Destornilladores para tornillos de cabeza ranurada y PHILLIPS®	519/324H	10
Destornilladores para tornillos TORX®	519/324TX	9
Lima plana, media caña, redonda e triangular	519/990A1	4
Martillos, formones y punzones	519/382F	8
Surtido de puntas y carraca reversible	692 J32	32

495 PA
U04950629

142
PIEZAS



Surtido para AUTOMOCIÓN - 2 cajones

DESCRIPCIÓN	ART	P.ZAS
Llaves de vaso hexagonales, carraca (237 A 1/4"), accesorios 1/4" y puntas	519/613AEA	42
Llaves de vaso hexagonales, carraca (237 A 1/2") y accesorios 1/2"	519/613CEA	22
Destornilladores para tornillos de cabeza ranurada y PHILLIPS®	519/324H	10
Llaves combinadas (6-7-8-9-10-11-12-13-14-15-16-17-18-19-22-24 mm)	519/285A1	25
llaves macho hexagonales (1,5-2-2,5-3-4-5-6-8-10 mm)		
Alicate universal, alicate ajustable, alicate de boca extralarga, alicate autobloqueante, alicate de corte	519/150AX	5
Llaves en T articuladas con vaso hexagonal (7-8-10-12-13-17 mm)	276 CE	6
Surtido de puntas y carraca reversible	692 J32	32

DESCRIPCIÓN	ART	P.ZAS
Llaves de vaso hexagonales, carraca (237 A 1/4"), accesorios 1/4" y puntas	519 M 613AEA	46
Llaves de vaso hexagonales, carraca (237 A 3/8") y accesorios 3/8"	519 M 613BEA	20
Llaves de vaso poligonales, carraca (237 A 1/2") y accesorios 1/2"	519 M 612CLA	35
Llaves combinadas con carraca reversible 8-9-10-11-12-13-14-15-16-17-18-19 mm	519 M 285 KA	12
Llaves combinadas (6-7-8-9-10-11-12-13-14-15-16-17-18-19-21-22-24 mm)	519 M 285A1	17
Llaves mixtas 27-29-30-32-34 mm	519 M 285A2	5
Llaves ajustables, alicate presión y tijeras	519 M 294B	4
Destornilladores para tornillos de cabeza ranurada y PHILLIPS®	519 M 324H	7
Destornilladores para tornillos TORX® Tamper Resistant	519 M 324STX	8
Llaves macho hexagonales acodadas con empuñadura bimaterial (3-4-5-6-7-8-10 mm)	519 M 280HG	7
Juego de llaves macho TORX® y surtido de puntas con formas especiales	519 M 280N1	117
Alicates para circlips interiores y exteriores 15÷25 y 19÷60	519 M 127C	6
Alicates universal, alicate ajustable, alicate de boca extralarga, alicate autobloqueante, alicate de corte	519 M 150AX	5
Lima plana, lima media caña, lima redonda, lima cuadrada, lima triangular (corte semiduro)	519 M 990A5MD	5
Martillo de mecánica con mango de grafito, mazo, botadores, cortafrio y granete	519 M 382F	7



**¿NO ENCUENTRA EL
SURTIDO IDEAL?**

**¡Vaya ahora a Kitplanner-gb.usag.it
y créalo!**

Módulos de plástico



519/127N
U05190716 **4** PIEZAS
127 N 19÷60 · 127 PN 19÷60 ·
128 N 19÷60 · 128 PN 19÷60.



519/150AX
U05190850 **5** PIEZAS
133 AX 160 · 134 250 · 150 AX 180 ·
180 C 250 · 188 AX 160.



519/280HG
U05191860 **7** PIEZAS
280 HG 3-4-5-6-7-8-10.



519/280HGTS
U05191861 **7** PIEZAS
280 HGTS 3-4-5-6-7-8-10.



519/285A1
U05190785 **25** PIEZAS
285 6-7-8-9-10-11-12-13-14-15-16-17-
18-19-22-24 280 S9 1,5÷10.



519/285B2
U05190823 **4** PIEZAS
285 27-29-30-32.



519/285KA1
U05190788 **12** PIEZAS
285 KA 8-9-10-11-12-13-14-15-
16-17-18-19.



519/294
U05190732 **9** PIEZAS
204 250 · 294 A 250 · 367 2x110-3x130-
4x145-5x165-6x180-8x200 · 981 A3.



519/322H
U05190772 **10** PIEZAS
322 0,5x3x75-0,8x4x100-1x5,5x125-
1,2x6,5x150-1,6x8x175 · 322 PH 0x75-1x100-
2x125 · 322 N 0,8x4x30 · 322 NPH 2x30.



519/322STX
U05190831 **6** PIEZAS
322 STX T10-T15-T20-T25-T30-T40.



519/324H
U05190763 **10** PIEZAS
324 0,5x3x75-0,8x4x100-1x5,5x125-
1,2x6,5x150-1,2x8x200 · 324 PH 0x75-1x75-
2x100 · 324 N 0,8x4x35 · 324 NPH 2x35.



519/324TX
U05190764 **9** PIEZAS
324 TX T6x50-T7x50-T8x50-T9x75 · 324 STX
T10x75-T15x75-T20x100-T25x100-T30x125.



519/366
U05190740 **7** PIEZAS
351 200 · 362 125-150 · 364 125 ·
366 3x125 · 4x150 · 368 4x125.



519/382F
U05190742 **8** PIEZAS
362 150 · 367 2x100-3x130-4x145-
5x165 · 368 4x125 · 376 35 · 382F 500.



519/613AEA **42** PIEZAS
U05190784 237 A
235 1/4" EN 4-4,5-5-5,5-6-7-8-9-10-11-12-13-
14 · 236 1/4" 50-150 · 237 A 1/4" · 240 1/4" ·
241 1/4" · 243 1/4" · 692 S11 · 692 STX/S11 ·
684 1/4"-1/4".



519/613BEA **21** PIEZAS
U05190747 237 A
235 3/8" E 6-7-8-9-10-11-12-13-14-15-
16-17-18-19-21-22 · 236 3/8" 125-250 ·
237 A 3/8" · 240 3/8" N · 241 3/8".



519/613CEA **22** PIEZAS
U05190750 237 A
235 1/2" EN 10-11-12-13-14-15-16-
17-18-19-20-21-22-24-27-30-32 · 236
1/2" 125-250 · 237 A 1/2" · 240 1/2" N
· 241 1/2".



519/990A1 **4** PIEZAS
U05190825
990 M PA/200 · 990 M PB/200
990 M PC/200 · 990 M PE/200.



Crea tu surtido ideal

Esta es solo una selección de todos los surtidos disponibles, todos en oferta: www.kitplanner-gb.usag.it puede encontrar 200 módulos y 120 surtidos para elegir!



8 PIEZAS **XL**
519/280T
U05190727
280 T 2-2,5-3-4-5-6-8-10.



8 PIEZAS **XXL**
519/276
U05190725
276 CE 7-8-10-11-13-14-17-19.

Módulos de espuma bicolor

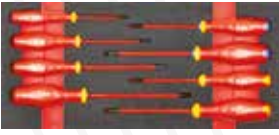

519 M 091A
U05191016 **8** PIEZAS
091 0,5x3x75-0,8x4x100-1x5,5x125
1,2x6,5x150 · 091 PH 1x100-2x125
· 091 PZ 1x100-2x125.



519 M 127N
U05190937 **4** PIEZAS
127 N 19÷60 · 127 PN 19÷60 ·
128 N 19÷60 · 128 PN 19÷60.



519 M 150AX
U05190965 **5** PIEZAS
133 AX 160 · 134 250 · 150 AX 180 ·
180 C 250 · 188 AX 160.



519 M 280HG
U05191945 **7** PIEZAS
280 HG 3-4-5-6-7-8-10.



519 M 280HGTS
U05191946 **7** PIEZAS
280 HGTS 3-4-5-6-7-8-10.



519 M 280N1
U05191013 **117** PIEZAS
280 S9 1,5-2-2,5-3-4-5-6-8-10 · 280 TX/
S8C T10-T15-T20-T25-T27-T30-T40-T45
· 692 J100.

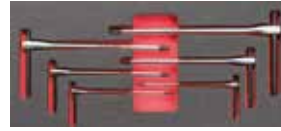

519 M 280TK
U05190935 **6** PIEZAS
280 TK 2,5-3-4-5-6-8.



519 M 285A1
U05190921 **17** PIEZAS
285 6-7-8-9-10-11-12-13-14-15-16-
17-18-19-21-22-24.



519 M 285A2
U05190943 **5** PIEZAS
285 27-29-30-32-34.



519 M 285KA
U05190944 **12** PIEZAS
285 KA 8-9-10-11-12-13-14-15-
16-17-18-19.

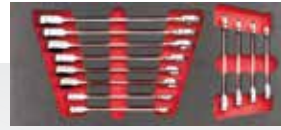

519 M 285KB
U05191060 **12** PIEZAS
285 KB 8-9-10-11-12-13-14-15-
16-17-18-19.



519 M 294B
U05191015 **4** PIEZAS
135 A 250 · 207 E · 294 AC · 294 AD 250.



519 M 324H
U05190910 **8** PIEZAS
324 0,5x3x75-0,8x4x100-1x5,5x125-
1,2x6,5x150 · 324 PH 1x100-2x125
324 D 0,6x3,5x100 324 E 1,6x8x175.



519 M 324STX
U05190911 **7** PIEZAS
324 STX T10x75-T15x75-T20x100-
T25x100-T27x100-T30x125-T40x150.



519 M 382F
U05190926 **7** PIEZAS
362 175 · 367 2x100-3x130-6x180
368 3x100 · 376 28 · 382F 500.



519 M 613AEA **46** PIEZAS
U05190940 237 A
235 1/4" EN 5,5-6-7-8-9-10-11-12-13-14 · 236
1/4" 50-100 · 237 A 1/4" · 240 1/4" · 241 1/4" ·
243 1/4" · 280 LTS/S9 · 684 1/4"-1/4" · 660 0,6-
1-1,6 · 660 E 3-4-5-6-8 · 660 PH 1-2-3 · 660 PZ
1-2-3 · 660 STX T15-T20-T25-T27-T30-T40.



519 M 613BEA **20** PIEZAS
U05190928 237 A
235 3/8" E 7-8-9-10-11-12-13-14-15-16-
17-18-19-21-22 · 236 3/8" 125-250 ·
237 A 3/8" · 240 3/8" N · 241 3/8".



519 M 613CEA **23** PIEZAS
U05190942 237 A
235 1/2" EN 8-10-11-12-13-14-15-16-
17-18-19-21-22-23-24-27-30-32 · 236
1/2" 125-250 · 237 A 1/2" · 240 1/2" N
· 241 1/2".



519 M 990A5MD **5** PIEZAS
U05191011
990 M PA/200 · 990 M PB/200 · 990 M
PC/200 · 990 M PD/200 · 990 M PE/200.



519 M 276
U05190936 **7** PIEZAS **XXL**
276 CE 7-8-10-11-13-17-19.



8 PIEZAS **XL**
519 M 280T
U05191059
280 T 2-2,5-3-4-5-6-8-10.



7 PIEZAS **XXL**
519 M 276
U05190936
276 CE 7-8-10-11-13-17-19.

Maletas de mantenimiento



002 JMA
U00020011

13 kg | 460 mm | 158 mm | 385 mm

Maleta con surtido para mantenimiento (181 pzas.)

- Maleta con estructura de perfiles de aluminio y refuerzos metálicos
- Doble cierre metálico con cerradura (llave incluida)
- Tres paneles interiores equipados con elásticos para sujetar las herramientas
- Base de espuma moldeada de dos colores

002 JTMA
U00020015

14 kg | 485 mm | 200 mm | 377 mm

Maleta de ruedas con surtido para mantenimiento



002 JTMA: RUEDAS INTEGRADAS EN LA ESTRUCTURA



¡CONTIENE LOS ALICATES SERIE AX, LOS DESTORNILLADORES 324 Y LA LLAVE AJUSTABLE 294 AD!

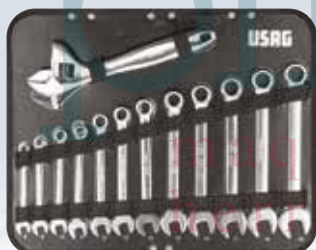

181
PIEZAS



DESCRIPCIÓN	MEDIDA	PZAS
Vasos hexagonales 1/2"	10-11-12-13-14-15-16-17-18-19-21-22-24-27-30-32 mm	16
Vasos hexagonales 1/4"	4-4,5-5-5,5-6-7-8-9-10-11-12-13-14 mm	13
Extensiones 1/2"	130-250 mm	2
Extensiones 1/4"	55-100 mm	2
Llave de carraca reversible 1/2"		1
Llave de carraca reversible 1/4"		1
Portapuntas con mango 1/4"		1
Articulación cardánica 1/2"		1
Articulación cardánica 1/4"		1
Vaso porta punta	1/4-1/4"	1
Llaves combinadas	8-9-10-11-12-13-14-15-16-17-18-19 mm	12
Llave ajustable	250 mm	1
Destornilladores para tornillos de cabeza ranurada	0,4x2,5x50-0,5x3x75-0,8x4x100-1x5,5x125-1,2x6,5x150-1,6x8x175	6
Destornilladores para tornillos PHILLIPS®	1x75-2x125	2
Destornilladores para tornillos POZIDRIV®-SUPADRIV®	1x75-2x125	2
Llaves macho hexagonal acodadas	1,5-2-2,5-3-4-5-6-8-10 mm	9
Alicate universal	180 mm	1
Alicate regulable	250 mm	1
Alicate de punta semirredondeada	160 mm	1
Alicate de corte oblicuo	160 mm	1
Destornillador busca fase		1

DESCRIPCIÓN	MEDIDA	PZAS
Tijera de electricista		1
Cuchillo multiuso		1
Cinta métrica	3 m	1
Mini arco de sierra		1
Martillo para mecánico	300 g	1
Puntas para tornillos de cabeza ranurada	3-4-4,5-5-5,5-6-6,5-7-8	9
Puntas para tornillos PHILLIPS® PH	00-0-1(x2)-2(x2)-3-4	8
Puntas para tornillos POZIDRIV® PZ	1-2(x2)-3-4	5
Puntas para tornillos con hexágono insertado	1,5-2-2,5-3-4-5-5,5-6-7-8 mm	10
Puntas para tornillos con hexágono insertado	1/16-5/64-3/32-7/64-1/8-9/64-5/32-3/16-7/32-1/4	10
Puntas TORX®	T8-T9-T10-T15-T20-T25-T27-T30-T40-T45	10
Puntas TORX® Tamper Resistant	T8-T10-T15-T20-T25-T27-T30-T35-T45	9
Puntas de tres alas	1-2-3-4	4
Puntas para llave de tuercas	4-6-8-10-12	5
Puntas Torq	6-8-10	3
Puntas cuadradas	0-1-2(x2)-3	5
Puntas de embrague	1/8-5/32-3/16-1/4-5/16	5
Puntas XZN	M5-M6-M8	3
Puntas hexagonales para tornillos con hexágono insertado con agujero	2-2,5-3-4-5-6	6
Puntas hexagonales para tornillos con hexágono insertado con agujero	5/64-3/32-7/64-1/8-9/64-5/32	6
Extensiones magnéticas	1/4"	2



174
PIEZAS

002 JMP
U00020004

12 kg | 460 mm | 155 mm | 370 mm

Maleta con surtido para mantenimiento, medidas en pulgadas

- Maleta con estructura de perfiles de aluminio y refuerzos metálicos
- Doble cierre metálico con cerradura (llave incluida)
- Asa con protección plástica
- Tres paneles interiores equipados con elásticos para sujetar las herramientas
- Sistema de bloqueo del panel plegable



606 1/2 APOL



606 1/4 APOL



692 J100



DESCRIPCIÓN	MEDIDA	P.ZAS	DESCRIPCIÓN	MEDIDA	P.ZAS
Surtido de llaves de vaso poligonales en estuche de ABS, medidas en pulgadas	606 1/2 APOL	15	Juego de ocho llaves macho hexagonales largas acodadas de cabeza esférica, medidas en pulgadas	280 LTSP/S8	8
Surtido de llaves de vaso hexagonales en estuche de ABS, medidas en pulgadas	606 1/4 APOL	18	Llave combinada, medidas en pulgadas	285 P / 1/4-5/16-3/8-7/16-1/2-9/16-5/8-11/16-3/4-13/16-7/8-15/16	12
Destornillador busca fase 100÷250V	321 F	1	Llaves ajustables con ajuste rápido	294 AD/250	1
Alicate de bocas extralargas, semirredondas y rectas	133 AX/160	1	Destornillador para tornillos ranurados	324 0,4x2,5x75-0,5x3x75-0,8x4x100-1x5,5x125-1,2x6,5x150-1,6x8x175	6
Alicate universal	150 AX/180	1	Destornillador para tornillos en cruz PHILLIPS®	324 PH / 1x75-2x125	2
Alicate regulable de bisagra remachada	180 C/250	1	Destornillador para tornillos POZIDRIV®-SUPADRIV®	324 PZ / 1x75-2x125	2
Alicate de corte diagonal para trabajos pesados	188 AX/160	1	Martillo de mecánico	382/300	1
Arco de sierra con regulador de la hoja	201 S	1	Surtido de puntas con formas especiales - 1/4"	692 J100	100
Tijera para electricistas	207 C	1	Flexómetro profesional con revestimiento a prueba de golpes	981 A/3	1
Cutter multiuso con hoja a sectores	220 B1	1			



183
PIEZAS

5
COMPARTIMENTOS

646/5LM183
U06468002E

15 kg | 560 mm | 320 mm | 220 mm

Caja extensible de cinco compartimentos, modelo largo

- Predisposición para candado
- Estructura de chapa de acero con barniz anaforésico
- Dimensiones interiores:
contenedor 537x207x100 mm
compartimentos 537x103x52 mm



DESCRIPCIÓN	MEDIDA	P.ZAS
Surtido de puntas con formas especiales	692 J100	100
Surtido de vasos hexagonales	601 1/2 J22	22
Surtido de vasos hexagonales y puntas	601 1/4 J34	34
Llaves combinadas	285 J/B16 (6-7-8-9-10-11-12-13-14-15-16-17-18-19-22-24 mm)	16
Juego de 5 destornilladores	322 SH5 (322 0,6X3,5X75-0,8X4X100-1X5,5X100-322 PH 1X100-2X125)	5
Surtido de 2 alicates	150 AX/S2 (150 AX 180 - 180 C 250)	2
Martillo de 400 gr	382/400	1
Tijera para electricistas	207C	1
Arco de sierra	201	1
Llave ajustable 200 mm	294 A 200	1



420 mm

MAX
11 kg

CAPACIDAD
34 L

007/1V
U00070001

2,5 kg | mm | 420
340
240



Todo el equipo a mano

Bolsa profesional porta herramientas (vacía)

- Tejido de alta resistencia
- Base rígida impermeable
- Compartimentos internos para guardar herramientas
- Asa de aluminio con empuñadura cubierta de cuero
- 2 bolsillos delanteros para objetos pequeños, 1 bolsillo lateral con cierre de velcro, 1 bolsillo lateral abierto para acceder rápidamente al contenido, 4 bolsillos traseros cubiertos por una tapa blanda
- 2 ganchos internos para cinta métrica y 6 bandas elásticas para sujetar herramientas
- 1 bolsillo con 4 bandas elásticas para sujetar herramientas y 11 bandas elásticas para destornilladores
- Tapa superior blanda con Velcro



490 mm

MAX
15 kg

CAPACIDAD
47 L

007 V
U00070002

4 kg | mm | 490
350
220



Bolsillo para sierra

Bolsa profesional para herramientas (vacía)

- Modelo en tejido de alta resistencia
- Base rígida y resistente al agua
- Vanos interiores porta herramientas y soporte frontal para sierra
- Manija en aluminio revestido
- Cinta de apoyo lateral
- Mantel de cierre con velcro

maquinaria y herramientas



550 mm

MAX
18 kg

CAPACIDAD
33 L

007 TXV
U00070065

5,4 kg | mm | 550
440
360



Asa de aluminio telescópica

Bolsa de herramientas del carrito (vacío)

- Modelo en tejido de alta resistencia
- Asa de aluminio telescópica
- 6 soportes externos y 1 soporte frontal para sierra
- Vanos interiores porta herramientas
- Asa de aluminio con empuñadura cubierta de cuero
- Tapa superior blanda con Velcro
- Capacidad máxima de carga: 18 kg



Soporte frontal para sierra



Ruedas con diámetro 90 mm



CAPACIDAD
15 L

007 MCV
U00070008



Bolsa de herramientas (vacío)

- Modelo en tejido de alta resistencia
- Fondo rígido e impermeable
- Compartimentos internos portaherramientas
- 3 bolsillos delanteros con protecciones superiores blandas
- 3 bolsillos traseros
- Asas con cubierta de PVC
- Tira de apoyo lateral



CAPACIDAD
8 L

007 FLV
U00070007



Bolsa de herramientas (vacío)

- Modelo en tejido de alta resistencia
- Bolsillo frontal con cierre de cremallera
- Bolsillo trasero con cierre de velcro
- Fondo rígido reforzado
- Compartimentos internos portaherramientas
- Asas con cubierta de PVC



CAPACIDAD
9 L

007 PLV
U00070034



Bolsa para hidráulica (vacía)

- Tejido de gran resistencia
- Fondo rígido remachado para mayor resistencia
- Bolsillo interior para documentos
- Puede contener una llave para tubos 1.1/2"
- Gancho exterior para cinta métrica
- Bandolera para más confort durante el transporte
- Dos asas superiores para mejor agarre
- Cierre con velcro y hebillas rápidas





MAX **15**kg CAPACIDAD **8**L



Apertura delantera para un fácil acceso al contenido



007 RV
U00070033

1,8 kg | mm → 460
↓ 160
↗ 350

Bolsa para ordenador portátil y herramientas (vacía)

- Tejido de gran resistencia
- Fondo rígido reforzado
- La abertura frontal permite acceder fácilmente al contenido
- Compartimento acolchado para ordenador portátil y documentos (medidas interiores: 340x240 mm)
- 14 bolsillos, 2 correas para herramientas y 1 gancho para cinta métrica
- Bandolera extraíble para más confort durante el transporte
- Cierre con hebillas rápidas

MAX **12**kg CAPACIDAD **30**L



Bolsillo trasero para ordenador portátil y documentos



007 SV
U00070004

3,1 kg | mm → 355
↓ 225
↗ 460

Mochila portaherramientas profesional (vacía)

- Tejido de alta resistencia[®]
- Correa pectoral ajustable
- Correas para cintura acolchadas para distribuir el peso en modo uniforme
- Fondo rígido e impermeable
- Espacio interno portaherramientas
- Bolsillos laterales y frontales
- Portadocumentos interno
- Compartimento acolchado para ordenador portátil y documentos (medidas interiores: 340x240 mm)
- Capacidad: 12 kg

007 TV
U00070006

3,5 kg | mm → 350
↓ 500
↗ 200

Trolley profesional portaherramientas (vacío)

- Dimensiones de equipaje de mano (cabin size)
- Tejido de alta resistencia
- Espacio interior portaherramientas
- Bolsillo frontal portadocumentos
- Bolsillos laterales con correas para objetos largos
- Asa telescópica de aluminio
- Ruedas integradas en la estructura
- Tirantes posteriores para llevar en la espalda
- Compartimento acolchado para ordenador portátil y documentos (medidas interiores: 340x240 mm)
- Capacidad: 14 kg



Bolsillo trasero para ordenador portátil y documentos



MAX **14**kg CAPACIDAD **30**L



MAX
20 kg

4,7 kg | mm | → 465
↑ 352
↙ 215



001 RV
U00010004

Maleta portaherramientas en polipropileno de gran espesor (vacía)

- Dos paneles interiores extraíbles provistos de bandas elásticas para sujetar las herramientas
- Compartimiento inferior con separadores móviles
- Doble llave de cierre

MAX
20 kg

6 kg | mm | → 465
↑ 352
↙ 255



001 TRV
U00010005

Maleta portaherramientas en polipropileno de gran espesor (vacía)

- Asa telescópica de aluminio
- Ruedas con cojinetes de bola incorporados



5
COMPARTIMENTOS

6,6 kg | mm | → 560
↑ 320
↙ 220

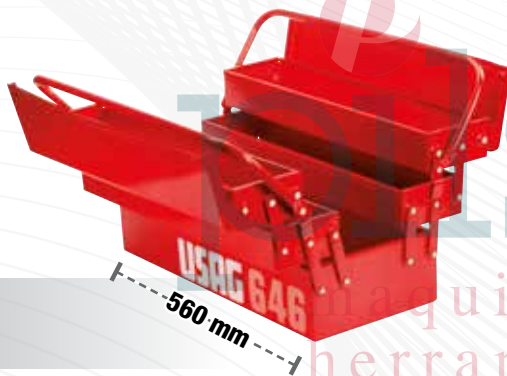

646/5LV
U06460301

Caja extensible de cinco compartimientos, modelo largo (vacía)

- Predisposición para candado
- Estructura de chapa de acero con barniz anafórico

8
COMPARTIMENTOS

1,5 kg | mm | → 422
↑ 106
↙ 335



640 A
U06400001

Organizer (vacío)

- Tapa transparente: visibilidad inmediata de contenidos
- 8 compartimientos extraíbles, uno de los cuales puede dividirse con dos divisores suministrados



641 T

Caja de herramientas (vacía)

- Material plástico muy resistente
- 2 compartimientos para pequeños objetos en la tapa
- Posibilidad de cerrar con candado (no suministrado)
- Manija plegable
- Bandeja interior extraíble

CÓD.	L (mm)	P (mm)	H (mm)	kg
A U06410004	16" 394	220	162	1,2 kg
B U06410005	19" 486	266	236	2,1 kg
C U06410006	24" 595	281	260	2,8 kg



DESTORNILLADOR POWER ASSIST 324 XP LA VELOCIDAD DE LA BATERÍA, LA PRECISIÓN DE SU MANO



LUZ
con 5 LED frontales con apagado automático a los 10 segundos.



PORTAPUNTAS MAGNÉTICO
con portapunta de liberación rápida.



EMPUÑADURA
ergonómica revestida de goma resistente al aceite y a los productos químicos.

IEC 60529



SISTEMA DE BLOQUEO AUTOMÁTICO
del portapuntas para aplicar el par de apriete manualmente.

CE
EN 60529

CARACTERÍSTICAS TÉCNICAS

Vibraciones (mm/s ²)	1,4
Potencia de sonido dB(A)	54
Dimensiones (mm)	170x39
Peso (gr)	245



LITIO
Batería de litio de 3,6 V - 2,0 Ah.

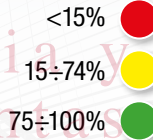

RECARGABLE
Indicador LED del estado de carga de la batería. Carga completa en 70 minutos. (IN: 5V = 3A).

DESTORNILLADOR POWER ASSIST



300 RPM
0,9 Nm

SU VELOCIDAD
Funciona con una velocidad de 300 rpm del motor eléctrico.

VUESTRA PRECISIÓN
Cierre el apriete con la precisión de un destornillador estándar.

10 Nm



Bolsa de nylon de alta resistencia



Elásticos portapuntas



1/4

324 XP/B16
U03240801

16
PIEZAS

Bolsa con destornillador eléctrico y puntas

- Bolsa de nylon de alta resistencia con gancho para el cinturón
- Elásticos portapuntas y bolsillo para el cable USB-C



DESTORNILLADORES 324 RENDIMIENTOS SUPERIORES



EMPUÑADURA DE TRES MATERIALES

- 1 Parte exterior en poliuretano resistente a aceites y productos químicos.
- 2 Cuerpo en poliamida resistente a los esfuerzos.
- 3 Parte interior de poliamida de alta densidad para un acoplamiento perfecto con la varilla.

VARILLA REFORZADA

Acero al cromo silicio vanadio que permite la mejor resistencia mecánica.

PUNTA DE ALTO RENDIMIENTO

Revestimiento galvanizado. Forma perfecta. Tratamiento contra la corrosión

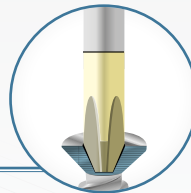

REVESTIMIENTO SUAVE

Mayor comodidad durante el uso.
Mayor transmisión del par.

FORMA ANTI-RODANTE



YouTube



324 SH5 U03240645

Juego de cinco destornilladores para tornillos ranurados y PHILLIPS®

- 324 D/0,8x4x100 - 1x5,5x125
- 324 PH/0x75 - 1x75 - 2x100

5
PIEZAS



324 SH8 U03240650

Juego de ocho destornilladores para tornillos ranurados y PHILLIPS®

- 324 D/0,4x2,5x50
- 324/0,5x3x75-0,8x4x100-1x5,5x125-1,2x6,5x150
- 324 PH/0x75-1x75-2x100

8
PIEZAS



324 SH12 U03240651

Juego de doce destornilladores para tornillos ranurados, PHILLIPS®, POZIDRIV® y SUPADRIV®

- 324 D/0,4x2,5x50
- 324/0,5x3x75-0,8x4x100-1x5,5x125-1,2x6,5x150
- 324 N/1x5,5x35
- 324 PH/0x75-1x75-2x100
- 324 NPH/2x35
- 324 PZ/1x75-2x100

12
PIEZAS



324 STX/S7 U03240662

Juego de siete destornilladores para tornillos TORX® Tamper Resistant

- 324 STX/T10x75-T15x75-T20x100-T25x100-T27x100-T30x125-T40x150

7
PIEZAS



DESTORNILLADORES 322 CALIDAD Y CONVENIENCIA.



7
PIEZAS



322 SH7
U03220254

Juego de siete destornilladores para tornillos ranurados y PHILLIPS®

- 322 0,4x2x50-0,5x3x75-0,8x4x100-1x5,5x100-1,2x6,5x150
- 322 PH/1x100-2x125



10
PIEZAS



322 SH10
U03220255

Juego de diez destornilladores para tornillos ranurados, PHILLIPS® y POZIDRIV®

- 322 0,4x2x50-0,5x3x75-0,8x4x100-1x5,5x100-1,2x6,5x150
- 322 PH/OX75-1x100-2x125
- 322 PZ 1X100-2X125

DESTORNILLADORES 091 AISLADOS 1000V - EN 60900.

USAG SLIM



5
PIEZAS

091 D/SH5
U00910119

Juego de cinco destornilladores SLIM para tornillos ranurados y PHILLIPS® - 1000 V

- 091 D/0,6x3,5x100-0,8x4x100-1x5,5x125
- 091 DPH/1x100-2x125



5
PIEZAS

091 SH5
U00910100

Juego de cinco destornilladores para tornillos ranurados y PHILLIPS® - 1000 V

- 091/0,5x3x75-0,8x4x100-1x5,5x125
- 091 PH/1x100-2x125



8
PIEZAS

091 SH8
U00910106

Juego de 8 destornilladores para tornillos ranurados, PHILLIPS®, POZIDRIV® - SUPADRIV® - 1000 V

- 091/0,5x3x75-0,8x4x100-1x5,5x125-1,2x6,5x150
- 091 PH/1x100-2x125
- 091 PZ/1x100-2x125

Llaves y puntas hexagonales



YouTube

8
PIEZAS

1/4

LLAVE DE CARRACA INTEGRADA



333 K/SH8

U03330142



Juego COMBIDRIVE con puntas

- Se entrega con 6 puntas diferentes de 1/4"

DESCRIPCIÓN	ART/MEDIDA	P.ZAS
Empuñadura COMBIDRIVE con tres funciones	333 K	1
Portapuntas magnético COMBIDRIVE	333 1/4 MG	1
Punta para tornillos ranurados -1/4"	660/0,6x4,5-1x5,5	2
Punta para tornillos PHILLIPS® -1/4"	660 PH 1-2	2
Punta para tornillos con hexágono insertado -1/4"	660 E 3-4	2



LLAVE DE CARRACA INTEGRADA



No incluye puntas
USAG 660

10
PIEZAS

1/4

333 K/SB10

U03330143



Juego COMBIDRIVE en bolsa de nylon

- Se entrega con 8 hojas diferentes
- Bolsa de nylon con enganche para el cinturón

DESCRIPCIÓN	ART/MEDIDA	P.ZAS
Empuñadura COMBIDRIVE con tres funciones	333 K	1
Portapuntas magnético COMBIDRIVE	333 1/4 MG	1
Hoja reversible COMBIDRIVE para tornillos ranurados	333 I 0,6x3,5-0,8x4/1x5,5-1,2x6,5	2
Hoja reversible COMBIDRIVE para tornillos PHILLIPS®	333 PH 0-1/2-3	2
Hoja reversible COMBIDRIVE para tornillos TORX®	333 TX T8-T9	4
	333 STX T10-T15/T20-T25/T30-T40	



YouTube

210 mm de
longitud



280 TQ
U02800800

Portapuntas de llave en T

- Portapuntas magnético doble 1/4"
- Capacidad máxima del portapuntas: Punta hexagonal de 6 mm o punta T40 TORX®
- Extremo simple con accionamiento cuadrado de 1/4"
- Acero especial al cromo-vanadio
- Revestimiento cromado

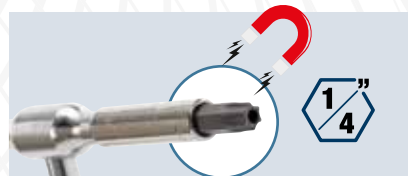

PORTAPUNTAS
MAGNÉTICO DOBLE 1/4"



CUADRO DE
CONEXIÓN DE
VASOS DE 1/4"

XGRIP



GAMA DE HERRAMIENTAS X-GRIP

ir a la página 4

LLAVES EN T CON MACHO HEXAGONAL 280 T SEGURIDAD GARANTIZADA



YouTube



**ACERO ESPECIAL
AL CROMO-VANADIO**

BARRA FIJA
Máxima resistencia.



LLAVES USAG **OTRAS LLAVES**

SEGURIDAD GARANTIZADA

- Resistencia de +30 % a la torsión en comparación con la norma ISO 2936.
- Si se alcanza el par de rotura, la llave se deforma sin romperse.



7
PIEZAS



280 T/SE7
U02800903

Juego de siete llaves en T con macho hexagonal

- 280 T/2-2,5-3-4-5-6-8 mm

8
PIEZAS



280 TTX/SE8
U02800686

Juego de ocho llaves en T para tornillos TORX®

- 280 TTX/T6-T7-T8-T9-T10-T15-T20-T25

6
PIEZAS



280 TTS/SE6
U02800760

Juego de seis llaves en T con macho hexagonal y cabeza esférica

- 280 TTS/2,5-3-4-5-6-8 mm



Cabeza esférica

6
PIEZAS



280 TK/SE6
U02800020

Juego de seis llaves en T con macho hexagonal y mango de maniobra corredizo

- 280 TK/2,5-3-4-5-6-8 mm



Mango de maniobra corredizo

LLAVES MACHO HEXAGONALES ACODADAS 280 HG CON MANGO



SEGURIDAD GARANTIZADA

- Resistencia de +30 % a la torsión en comparación con la norma ISO 2936.
- Si se alcanza el par de rotura, la llave se deforma sin romperse.

Misma varilla que las llaves macho 280 T

EMPUÑADURA ERGONÓMICA BIMATERIAL

ACERO ESPECIAL AL CROMO-VANADIO



6 PIEZAS



280 HG/SE6
U02801460

Juego de seis llaves macho hexagonales acodadas con empuñadura bimaterial

- 280 HG/2,5-3-4-5-6-8 mm

6 PIEZAS



280 HGTS/SE6
U02801463

Juego de seis llaves macho hexagonales acodadas con cabeza esférica y mango bimaterial

- 280 HG/2,5-3-4-5-6-8

Cabeza esférica



6 PIEZAS



280 HAP/SE6
U02800462

Juego de seis llaves macho hexagonales acodadas con mango, medidas en pulgadas

- 280 HAP 1/4-7/32-5/32-5/16-3/8-3/16

6 PIEZAS



280 HATX/SE6
U02800464

Juego de seis llaves macho acodadas con mango para tornillos TORX®

- 280 HATX/T8-T10-T15-T20-T25-T30

Llaves y puntas hexagonales



32
PIEZAS
1/4"

280 g | mm | 138
30
98



YouTube



49
PIEZAS
1/4"

280 g | mm | 138
30
98



692 J32

U06920042

Surtido de puntas y carraca reversible - 1/4"

DESCRIPCIÓN	MEDIDA	P.ZAS
Puntas para tornillos ranurados	4-5,5-6,5-8	4
Puntas para tornillos PHILLIPS®	PH 1-2-3	3
Puntas para tornillos POZIDRIV®	PZ 1-2-3	3
Puntas para tornillos con hexágono insertado	3-4-5-6	4
Puntas TORX®	T8-10-15-20-20-25-25-30-40	9
Puntas TORX® tamper resistant	STX 10-15-20-25-27-30-40	7
Adaptador portapunta magnético 1/4"		1
Llave de carraca magnética 1/4"		1

692 J49

U06920041

Surtido de puntas - 1/4"

DESCRIPCIÓN	MEDIDA	P.ZAS
Puntas para tornillos ranurados	4-4,5-5,5-6,5-6,5-8	6
Puntas para tornillos PHILLIPS®	PH 1-1-2-2-2-3	6
Puntas para tornillos POZIDRIV®	PZ 1-1-2-2-2-3-3	7
Puntas para tornillos con hexágono insertado	2-3-3-4-4-5-5-6-6	9
Puntas TORX®	TX 10-10-15-15-20-20-25-25-30-30	10
Puntas TORX® Tamper Resistant	STX 10-15-15-20-20-25-25-30-30-40	10
Adaptador portapuntas magnético 1/4"		1



Código de color para rápida identificación de la punta



50 mm



664 S25

U06640111

Surtido de puntas largas para llaves de impacto - 1/4"

• Estuche de plástico

25
PIEZAS
1/4"

800 g | mm | 215
45
150

DESCRIPCIÓN	MEDIDA	P.ZAS
Puntas para tornillos ranurados	3-4-5-6	4
Puntas para tornillos PHILLIPS®	1-2(x2)-3(x1)	5
Puntas para tornillos POZIDRIV®	1-2(x2)-3(x1)	5
Puntas para tornillos TORX®	T15-T20-T25-T30-T40	5
Puntas para tornillos con hexágono insertado	2-3-4-5-5,5	5
Adaptador portapunta magnético		1

664 B/S7

U06640015

Surtido de puntas magnéticas para tornillos hexagonales - 1/4"

• Estuche de plástico compacto



7
PIEZAS
1/4"



5,5-6-7-8
10-12-13 mm

300 g | mm | 138
30
98



Llaves y puntas hexagonales



900 g | 215 mm
45 mm | 150

DESCRIPCIÓN	MEDIDA	PZAS
Puntas para tornillos ranurados	3-4-4,5-5-5,5-6-6,5-7-8	9
Puntas para tornillos PHILLIPS® - POZIDRIV®	PH 00-0-1-1-2-2-3-4	13
Puntas para tornillos con hexágono insertado	1,5-2-2,5-3-4-5-5,5-6-7-8 mm 1/16-5/64-3/32-7/64-1/8-9/64-5/32-3/16-7/32-1/4"	20
Puntas TORX®	T 8-9-10-15-20-25-27-30-40-45	10
Puntas TORX® Tamper Resistant	STX 8-10-15-20-25-27-30-35-40	9
Puntas de tres alas	1-2-3-4	4
Puntas para llave de tuercas	4-6-8-10-12	5
Juegos de puntas Torq	6-8-10	3
Puntas cuadradas	0-1-2-2-3	5
Punta de embrague	1/8-5/32-3/16-1/4-5/16	5
Puntas XZN	M5-M6-M8	3
Puntas para tornillos con hexágono insertado con agujeros	2-2,5-3-4-5-6 mm - 5/64-3/32-7/64-1/8-9/64-5/32"	12
Adaptadores portapuntas magnéticos 1/4"	1/4x60mm	2

692 J100
U06920043

Surtido de puntas con formas especiales - 1/4"

100
PIEZAS

1/4



SOPORTES COMPACTOS CON SISTEMA RÁPIDO DE EXTRACCIÓN



Ver el vídeo



YouTube



9
PIEZAS



280 LTS/S9
U02800084

Juego de nueve llaves macho hexagonales largas acodadas de cabeza esférica

- 280 LTS/1,5-2-2,5-3-4-5-6-8-10 mm



8
PIEZAS



280 LTSTX/S8
U02800078

Juego de ocho llaves macho largas acodadas de cabeza esférica para tornillos TORX®

- 280 LTSTX/T10-T15-T20-T25-T27-T30-T40-T45



9
PIEZAS



280 XLTS/S9
U02800184

Juego de nueve llaves macho hexagonales largas acodadas de cabeza esférica

- 280 XLTS/1,5-2-2,5-3-4-5-6-8-10 mm

XGRIP

GAMA DE HERRAMIENTAS X-GRIP

ir a la página 4

GAMA DE ALICATES "AX" REVESTIMIENTO CROMADO. EMPUÑADURA BIMATERIA



Para cortar hasta 2 mm de cuerda de piano 30% menos de esfuerzo en relación con el máximo valor establecido en la normativa europea ISO5749 (alicates de corte) - ISO5746 (alicates)

YouTube



CORTE CON ENDURECIMIENTO POR INDUCCIÓN
máxima eficacia para cortar cuerda de piano.



EMPUÑADURA ERGONÓMICA BIMATERIA

PUNTO DE APOYO MÁS PRÓXIMO AL CORTE

para reducir esfuerzos durante las operaciones de corte.

EMPUÑADURA USAG OTROS PRODUCTOS DEL MERCADO

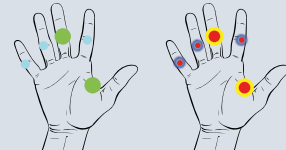

- EFFORT + EFFORT

Esfuerzo mínimo según los estudios sobre esfuerzo muscular realizados por el prestigioso Instituto de Ergonomía americano, US Ergonomics.

3
PIEZAS



150 AX/SE3
U01500201

Surtido de alicate universal, alicate de bocas extralargas y semirredondas y alicate de corte

- Alicate universal 150 AX 180
- Alicate de bocas extralargas, semirredondas y rectas 133 AX 160
- Alicate de corte diagonal 188 AX 160

3
PIEZAS



085 EX/SE3
U00850121

Surtido de alicate universal, alicate de bocas, semirredondas y rectas, y alicate de corte diagonal, 1000 V

- Alicate de bocas semirredondas, extra largas y rectas 081 EX 160
- Alicate universal 085 EX 180
- Alicate de corte diagonal 087 EX 160

155 AX
U01550001

Alicate universal multifunción

PERFILES REDONDOS

Ranura especial en la parte dentada para un agarre fuerte de barras redondas, también roscadas

PERFILES HEXAGONALES

Forma de mordaza estudiada para agarre de material hexagonal



Alicate universal multifunción



CAPACIDAD MÁX.
80 mm

135 B
U01350510

Mordaza de presión regulable de cremallera y bocas largas

- Bocas forjadas
- Dientes diseñados para un perfecto agarre aún en caso de superficies redondas
- Sistema de apertura patentado integrado en las empuñaduras
- Ajuste de agarre cilíndrico integrado en la empuñadura
- Cremallera de 5 posiciones



CAPACIDAD MÁX.
135 mm

135 C
U01350530

Mordaza de presión regulable de cremallera y bocas largas

- Bocas forjadas
- Dientes diseñados para un perfecto agarre aún en caso de superficies redondas
- Sistema de apertura patentado integrado en las empuñaduras
- Ajuste de agarre cilíndrico integrado en la empuñadura
- Cremallera de 5 posiciones

pilses
maquinaria y herramientas



CORTE AL RAS



**PARA
MATERIALES
PLÁSTICOS**



**CORTE AL RAS
DOBLADO A 45°**



**PARA
MATERIALES
PLÁSTICOS**

186 C

Alicate de corte raso oblicuo para materiales plásticos

- Bocas redondeadas rebajadas
- Muelles opuestos de lámina
- Empuñadura con funda de PVC

187 C

U01870001

Alicate de corte diagonal doblado a 45° con filo de corte al ras para plásticos

- Mordazas redondeadas y delgadas
- Acción de resorte
- Asas recubiertas de PVC
- Acero especial al cromo vanadio
- Acabado bruñido con cabeza pulida

CÓD.	L	
U01860060	150 mm 22 mm	
U01860061	180 mm 27 mm	

PARA EL CORTE SUAVE Y AL RAS DEL BEBEDERO QUE SE PRODUCE DURANTE EL MOLDEO POR INYECCIÓN

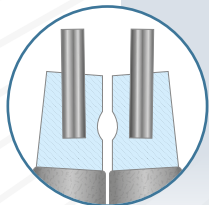

MÁXIMA RESISTENCIA

Puntas de acero de muelle insertadas en la extremidad

4
PIEZAS



127 N/SE4S
U01270046

10÷25 mm

Juego de cuatro alicates para circlips

- Alicates para circlips interiores **127 N** 12÷25, **127 PN** 12÷25, alicates para circlips exteriores **128 N** 10÷25, **128 PN** 10÷25

127 N/SE4
U01279000P

19÷60 mm

Juego de cuatro alicates para circlips

- Alicates para circlips interiores **127 N** 19-60, **127 PN** 19-60, alicates para circlips exteriores **128 N** 19-60, **128 PN** 19-60

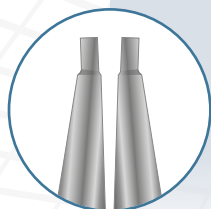

MÁXIMA ACCESIBILIDAD

Broca y punta en un solo cuerpo

4
PIEZAS



127 C/SE4S
U01270045

10÷25 mm

Juego de cuatro alicates para circlips

- Alicates para circlips interiores **127 C** 12÷25, **127 CP** 12÷25, alicates para circlips exteriores **128 C** 10÷25, **128 CP** 10÷25

127 C/SE4
U01270040

19÷60 mm

Juego de cuatro alicates para circlips

- Alicates para circlips interiores **127 C** 19-60, **127 CP** 19-60, alicates para circlips exteriores **128 C** 19-60, **128 CP** 19-60

127 C/SE4P
U01270060



3÷10 mm

Juego de cuatro alicates para circlips

- Alicates para circlips interiores **127 C** 3÷10-**127 CP** 3÷10, alicates para circlips exteriores **128 C** 3÷10-**128 CP** 3÷10.

127 C/SE4M
U01270065



40÷100 mm

Juego de cuatro alicates para circlips

- Alicates para circlips interiores **127 C** 40÷100-**127 CP** 40÷100, alicates para circlips exteriores **128 C** 40÷100-**128 CP** 40÷100.

ALICATES DE CREMALLERA

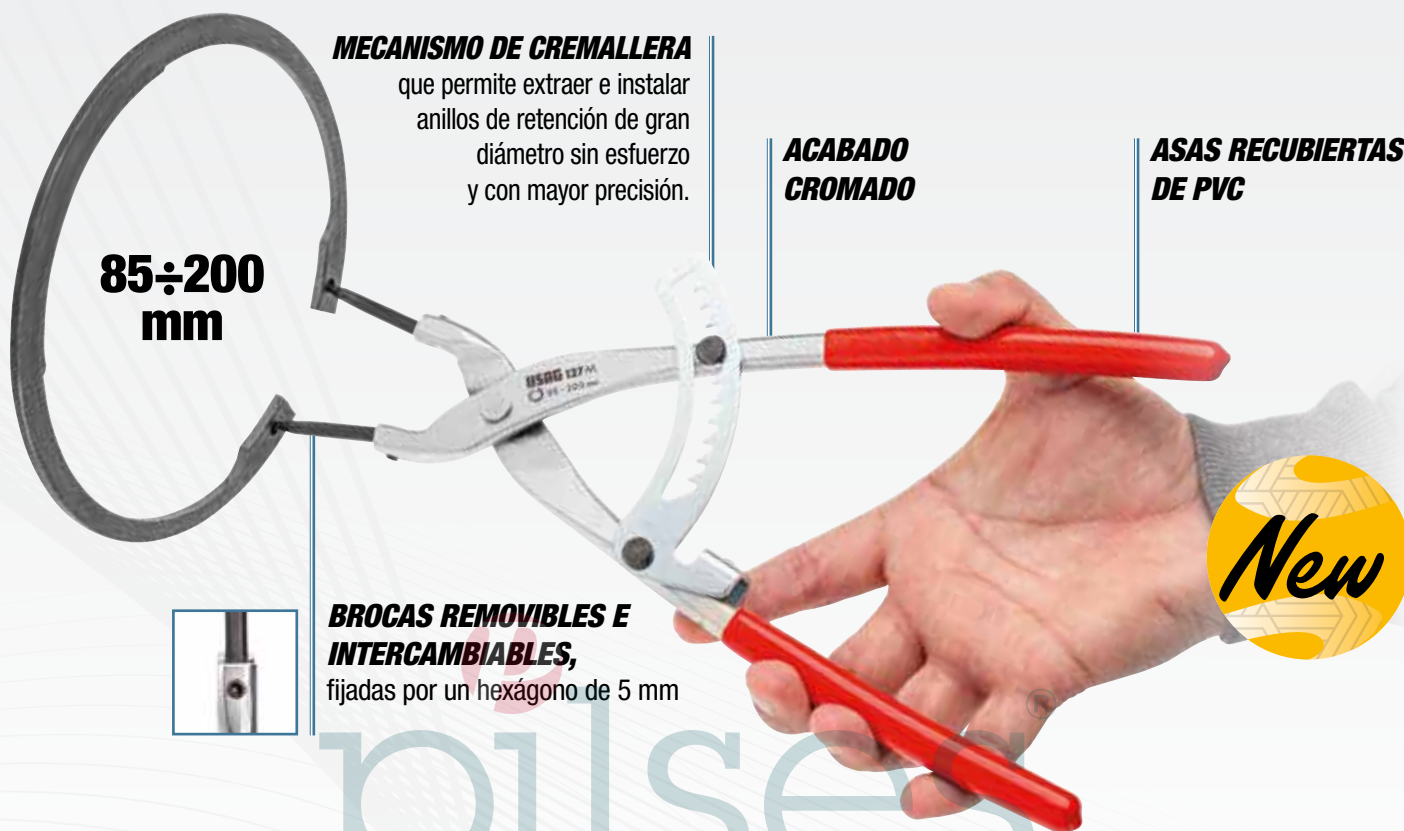

85÷200
mm

MECANISMO DE CREMALLERA

que permite extraer e instalar anillos de retención de gran diámetro sin esfuerzo y con mayor precisión.

ACABADO CROMADO

ASAS RECUBIERTAS DE PVC

BROCAS REMOVIBLES E INTERCAMBIABLES,

fijadas por un hexágono de 5 mm

New

pilses
maquinaria y herramientas

New

127 M
U01270051

Alicate de cremallera con punta recta para anillos de retención internos de grandes dimensiones

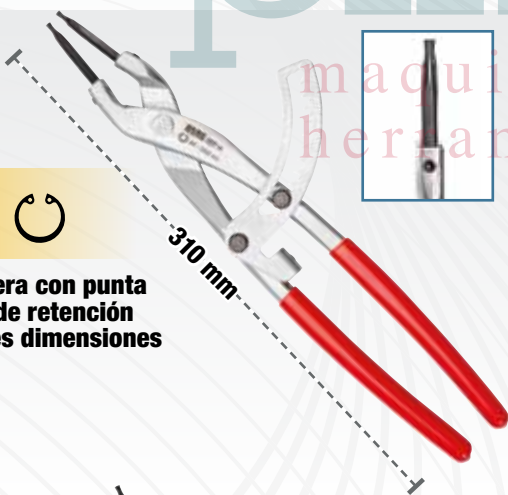

New

127 MP
U01270050

Alicate de cremallera con punta doblada a 45° para anillos de retención internos de grandes dimensiones



New

128 M
U01280051

Alicate de cremallera con punta recta para anillos de retención externos de grandes dimensiones

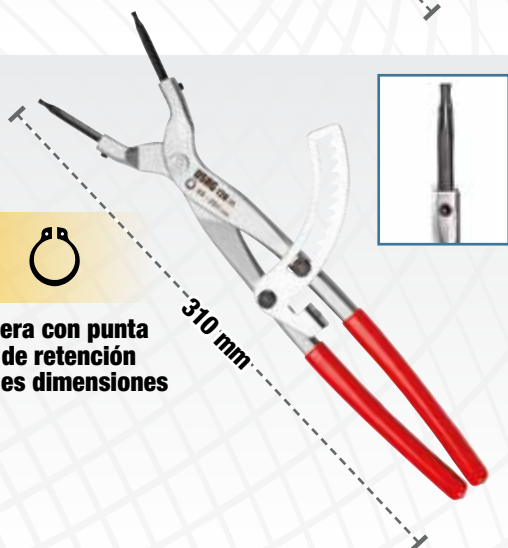

New

128 MP
U01280050

Alicate de cremallera con punta doblada a 45° para anillos de retención externos de grandes dimensiones

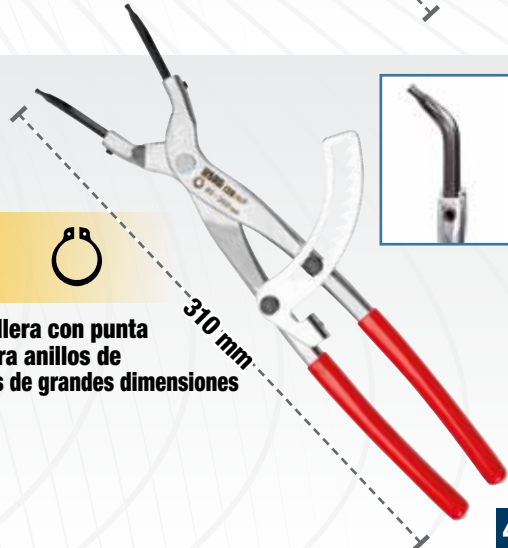

LLAVE DE ALICATE 174 CX ALICATE Y LLAVE EN LA MISMA HERRAMIENTA



CIERRE DE AJUSTE RÁPIDO
sin pulsar el botón.



BOCAS PARALELAS
Diseño interno que se adapta perfectamente al hexágono.



BOCAS PLANAS

CAPACIDAD MÁX.
58 mm

ESCALA MÉTRICA

**RAÍL DE 20
POSICIONES**



YouTube

plises
maquinaria y
herramientas

**ASAS RECUBIERTAS
DE PVC**

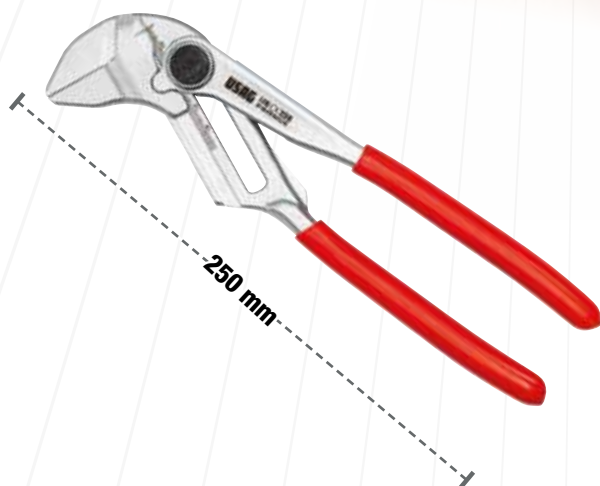

174 CX
U01740001

- Llave de alicata ajustable

ABERTURA DE GRAN CAPACIDAD DE **+20%**



YouTube

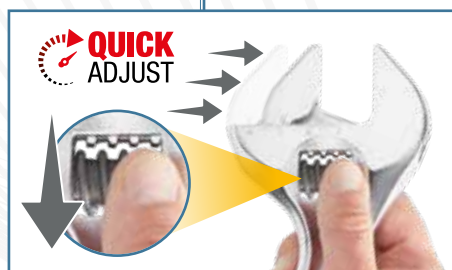

AJUSTE RÁPIDO TIRANDO EL RODILLO

REGULACIÓN PRECISA ROTANDO EL RODILLO

294 AD

Llaves ajustables con ajuste rápido

- Se ajustan rápidamente llevando el rodillo hacia atrás
- Gran capacidad: se abre un 20% más que las tradicionales
- Doble escala graduada: milímetros y pulgadas
- Cabeza en ángulo de 22°
- Rodillo de acero
- Agujero para colgar
- Revestimiento cromado

CÓD.	L	ABERTURA
U02940011	110 mm - 4"	17 mm
U02940012	150 mm - 6"	23 mm
U02940013	200 mm - 8"	33 mm
U02940014	250 mm - 10"	38 mm
U02940015	300 mm - 12"	41 mm
U02940016	380 mm - 15"	50 mm
U02940017	460 mm - 18"	63 mm

ABERTURA DE GRAN CAPACIDAD DE **+20%**



YouTube



POSICIÓN ESTÁNDAR

DIENTE INVERTIDO

EL DIENTE MÓVIL SE INVIERTE

para manovrar un perfil hexagonal o redondo

294 AG

Llaves ajustables reversibles con mango

- En posición estándar pueden maniobrar un perfil hexagonal
- Invirtiendo el diente móvil, pueden maniobrar un perfil redondo
- Gran capacidad: se abre un 20% más que las tradicionales
- Doble escala graduada: milímetros y pulgadas
- Empuñadura ergonómica de dos materiales
- Cabeza en ángulo de 22°
- Tornillo de acero
- Agujero para colgars
- Revestimiento cromado

CÓD.	L	ABERTURA
U02940023	200 mm - 8"	33 mm
U02940024	250 mm - 10"	38 mm
U02940025	300 mm - 12"	41 mm

ABERTURA MAX
34 MM



-46%

LONGITUD REDUCIDA UN 46% COMPARADA CON UNA LLAVE ESTÁNDAR

294 AC

U02940010

Llave corta ajustable

- Longitud reducida un 46% comparada con una llave estándar
- Misma apertura de boca que la llave de 12"
- Peso ligero y compacto para una óptima accesibilidad
- Regulación mediante rodillo de acero
- Escala en milímetros en la cabeza de la llave
- Revestimiento cromado

LLAVES COMBINADAS 285 KA CON CARRACA REVERSIBLE Y ANILLO DE SEGURIDAD



SECCIÓN EN DOBLE T
Excelente resistencia a la torsión.

ANILLO CON MUELLE DE ACERO INTEGRADO EN LA CABEZA BIHEXAGONAL
Mantiene en posición la tuerca durante la maniobra

POSICIÓN ÓPTIMA

BOCA CON SISTEMA ANTIDESLIZANTE DEL HEXÁGONO
Mejor ajuste en maniobra.

CARRACA RESISTENTE

El anillo de carraca de las llaves USAG 285 KA supera con facilidad las pruebas de torsión estática y alcanza un par de +50 % en comparación con el valor requerido por la norma ISO 1711-1



YouTube

8
PIEZAS

8÷19 mm



285 KA/DS8

U02856058

Juego de ocho llaves combinadas con carraca reversible con anillo de seguridad

- 285 KA 8-10-11-12-13-14-17-19 mm
- Suministrado con soporte de plástico

12
PIEZAS

7÷19 mm



285 KA/DS12

U02856062

Juego de doce llaves combinadas con carraca reversible con anillo de seguridad

- 285 KA 7-8-10-11-12-13-14-15-16-17-18-19 mm
- Suministrado con funda de plástico

LLAVES COMBINADAS CON CARRACA Y ARTICULADAS CON BISAGRA 285 KF

BOCA CON SISTEMA ANTIDESLIZANTE DEL HEXÁGONO
Mejor ajuste en maniobra.

SECCIÓN EN DOBLE T
Excelente resistencia a la torsión.

CABEZA ARTICULADA
180°

5
PIEZAS

8÷19 mm

285 KF/SE5
U02856160

Juego de cinco llaves combinadas con carraca y articuladas con bisagra

- 285 KF 8-10-13-17-19 mm

8
PIEZAS

8÷19 mm

285 KF/DS8
U02856158

Juego de ocho llaves combinadas con carraca y articuladas con bisagra

- 285 KF 8-10-11-12-13-14-17-19 mm
- Suministrado con soporte de plástico

LLAVES PLANAS COMBINADAS CON CARRACA 285 KB

CABEZAL DEL TRINQUETE PLANO
ideal para lugares de difícil acceso

CAMBIO DE GIRO
girando la llave 180°

7
PIEZAS

8÷19 mm

285 KB/DS7
U02856341

Juego de 7 llaves planas combinadas con carraca

- 285 KB/8-10-12-13-14-17-19 mm.
- Suministrado con soporte de plástico

12
PIEZAS

8÷19 mm

285 KB/DS12
U02856342

Juego de 12 llaves planas combinadas con carraca

- 285 KB/8-9-10-11-12-13-14-15-16-17-19 mm.
- Suministrado con soporte de plástico



LLAVES COMBINADAS 285 RESISTENCIA Y ERGONOMÍA.



BOCA INCLINADA
con un ángulo de 15° con respecto al eje de la llave.

SECCIÓN EN DOBLE T
Excelente resistencia a la flexión.

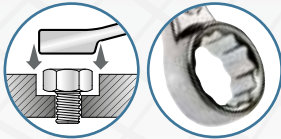
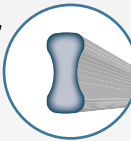

FORMA ESPECIAL DE ANILLO
Ideal para las tuercas difíciles de alcanzar.

RENDIMIENTO DE PRIMERA

El anillo abierto y el bihexagonal de la llave combinada 285 superan con facilidad la prueba de torsión estática, y logran un par de +50 % en comparación con el valor de prueba requerido por la norma ISO 1711-1.

**ISO 1711-1
SAE AS 954E**



**8
PIEZAS**

285 DS8
U02850863

- Juego de ocho llaves combinadas**
- 285/8-10-11-12-13-14-17-19 mm
 - Suministrado con soporte de plástico



**12
PIEZAS**

285 DS12
U02850864

- Juego de doce llaves combinadas**
- 285/7-8-10-11-12-13-14-15-16-17-18-19 mm
 - Suministrado con soporte de plástico



**SIZE
IN INCHES**

1/4 ÷ 9/16"

285 P/SE5
U02850856

- Juego de cinco llaves combinadas, medidas en pulgadas**
- 285 P 1/4-3/8-7/16-1/2-9/16"

**5
PIEZAS**



6 ÷ 32 mm

285 SE26
U02850861

- Juego de veintiseis llaves combinadas**
- 285/6-7-8-9-10-11-12-13-14-15-16-17-18-19-20-21-22-23-24-25-26-27-28-29-30-32 mm

**26
PIEZAS**



GAMA DE HERRAMIENTAS X-GRIP

ir a la página 4

Just **USAG**

LLAVES COMBINADAS 285 J



**BOCA INCLINADA
CON UN ÁNGULO DE 15°**



**CABEZA POLIGONAL
DOBLADA 15°**

7
PIEZAS  **8÷19 mm**

285 J/DS7
U02851745

- Juego de 7 llaves combinadas**
- 285 J/8-10-12-13-14-17-19 mm.
 - Suministrado con soporte de plástico

12
PIEZAS  **8÷19 mm**

285 J/DS12
U02851746

- Juego de 12 llaves combinadas**
- 285 J/8-9-10-11-12-13-14-15-16-17-19 mm.
 - Suministrado con soporte de plástico



pilsos

maquinaria y herramientas

8
PIEZAS

 **6÷22 mm**



252 N/SR8
U02520862

- Juego de ocho llaves fijas de dos bocas**
- 252 N/6x7-8x9-10x11-12x13-14x15-16x17-18x19-20x22 mm

8
PIEZAS

 **7÷19 mm**

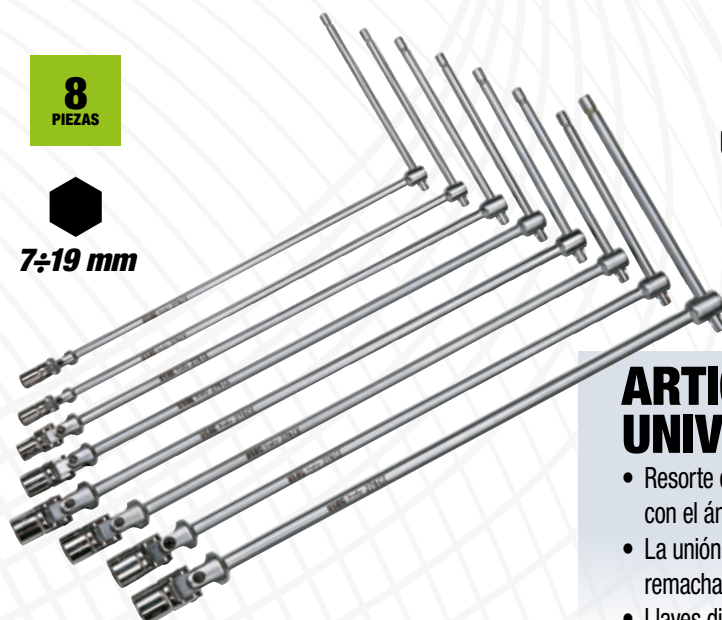

UNI 6743

276 CE/SE8
U02760484

- Juego de ocho llaves en T articuladas**
- 276 CE/7-8-10-12-13-14-17-19 mm

ARTICULACIÓN UNIVERSAL USAG

- Resorte de fricción para preajustar la unión con el ángulo deseado.
- La unión y la articulación están fijadas con un pasador remachado de acero que aporta la máxima fiabilidad.
- Llaves diseñadas y producidas de conformidad con la norma UNI 6743.





16
PIEZAS

1/4"

1/2"



1 kg | mm | 190
58
144

601 1/4-1/2" JTX16

U06010009

Surtido de llaves de vaso TORX® en estuche modular

DESCRIPCIÓN	MEDIDA	P.ZAS
Llaves de vaso TORX® de 1/4"	E6-E7-E8-E10	4
Llaves de vaso TORX® de 1/2"	E12-E14-E16-E18	4
Puntas de atornillar TORX® de 1/4"	T10-T15-T20-T25	4
Puntas de atornillar TORX® de 1/2"	T30-T40-T45-T50	4



34
PIEZAS

1/4"



1 kg | mm | 190
58
144

601 1/4" J34

U06010001

Surtido de llaves de vaso hexagonales y puntas en estuche modular

DESCRIPCIÓN	MEDIDA	P.ZAS
Vasos hexagonales 1/4"	4-4,5-5-5,5-6-7-8-9-10-11-12-13-14	13
Llave de carraca reversible 1/4"		1
Articulación cardánica 1/4"		1
Extensiones 1/4"	55-100	2
Puntas para tornillos ranurados 1/4"	4-5,5-6	3
Puntas para tornillos PHILLIPS® 1/4" PH	1-2-3	3
Puntas para tornillos con hexagono insertado 1/4"	4-5-6	3
Puntas TORX® 1/4"	T10-T15-T20-T25-T30-T40	6
Portapunta con mango 1/4"		1
Vaso porta punta 1/4-1/4"		1



22
PIEZAS

1/2"



4 kg | mm | 375
80
186

601 1/2" J22

U06010003

Surtido de llaves de vaso hexagonales en estuche modular

DESCRIPCIÓN	MEDIDA	P.ZAS
Vasos hexagonales 1/2"	8-10-11-12-13-14-15-16-17-18-19-21-22-24-27-30-32	17
Llave de carraca reversible 1/2"		1
Extensiones 1/2"	130-250	2
Articulación cardánica 1/2"		1
Palanca en T 1/2"		1

CALIDAD **USAG** A UN PRECIO *Just*



1/4"

1/2"

8 kg | 415 mm | 92 | 283

100
PIEZAS



601 1/4-1/2" J100

U06010011

Surtido de llaves de vaso hexagonales y puntas en estuche modular



Puede guardarse en los cajones [®] de los carros USAG



1/4"

1/2"

7 kg | 415 mm | 92 | 283

82
PIEZAS



601 1/4-1/2" J82

U06010010

Surtido de llaves de vaso hexagonales y llaves combinadas en estuche modular



Puede guardarse en los cajones de los carros USAG



LLAVE DE CARRACA REVERSIBLE 237 A CON MECANISMO SELLADO IP51.



Sistema de inversión integrado en la tapa



Espesor de la cabeza reducido en comparación con los modelos estándar



YouTube



MANGO CÓNICO de bimaterial antideslizante.

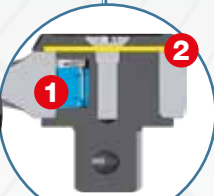

1. Nuevo dispositivo patentado
2. Diafragma protector

RENDIMIENTO SUPERIOR

1. Resistencia a la torsión estática: **+30%** respecto al valor exigido por la norma ISO 3315 con el trinquete patentado.
2. Resistencia al esfuerzo: con la protección IP51 asegura el doble de ciclos de apriete en comparación con los productos estándar del mercado.



23
PIEZAS

1 1/2"



3 kg | mm | \leftrightarrow 330
 \downarrow 60
 \swarrow 215

606 1/2" EA
U06060302

Surtido de llaves de vaso hexagonales en estuche de ABS

- Estuche de ABS de alta resistencia con sistema de cierre rápido

DESCRIPCIÓN	ART/MEDIDA	P.ZAS
Llave de vaso de boca hexagonal	235 1/2 EN 8-9-10-11-12-13-14-15-16-17-18-19-21-22-23-24-27-30-32	19
Prolongador	236 1/2 125-250	2
Articulación cardánica	241 1/2	1
Llave de carraca reversible con mecanismo sellado (certificada IP51) 237 A 1/2		1



19
PIEZAS

1 1/4"



1 kg | mm | \leftrightarrow 210
 \downarrow 60
 \swarrow 130

606 1/4" EA
U06060101

Surtido de llaves de vaso hexagonales en estuche de ABS

- Estuche de ABS de alta resistencia con sistema de cierre rápido

DESCRIPCIÓN	ART/MEDIDA	P.ZAS
Llave de vaso de boca hexagonal	235 1/4 EN 4-4,5-5-5,5-6-7-8-9-10-11-12-13-14	13
Prolongador	236 1/4 50-100	2
Articulación cardánica	241 1/4	1
Barra en T con cuadro de conexión corregido	240 1/4	1
Portapuntas con mango	243 1/4	1
Llave de carraca reversible con mecanismo sellado (certificada IP51) 237 A 1/4		1



YouTube



38
PIEZAS

1/4"



900 g | mm | 155
50
95

609 1/4" EB 
U06090002

Surtido de llaves de vaso hexagonales y puntas en caja bimaterial

- Caja bimaterial compacta con revestimiento soft-touch

DESCRIPCIÓN	ART/MEDIDA	P.ZAS
Llave de vaso de boca hexagonal	235 1/4" EN 5,5-6-7-8-9-10-11-12-13-14 mm	10
Prolongador	236 1/4" 50-100	2
Llave de carraca reversible y mecanismo sellado	237 B 1/4"	1
Articulación cardánica	241 1/4"	1
Portapuntas con mango	243 1/4"	1
Punta para tornillos ranurados -1/4"	660 0,6x4,5-1x5,5-1,2x6,5	3
Punta para tornillos PHILLIPS® -1/4"	660 PH 1-2-3	3
Punta para tornillos POZIDRIV® - SUPADRIV® -1/4"	660 PZ 1-2-3	3
Punta para tornillos con hexágono insertado -1/4"	660 E 2-3-4-5-6	5
Punta para tornillos TORX® Tamper Resistant -1/4"	660 STX T10-T15-T20-T25-T27-T30-T40	7
Punta porta-vasos -1/4"	660 Q 1/4"	1
Vasos portapuntas	684 1/4"-1/4"	1

LLAVE DE CARRACA REVERSIBLE CON MANGO GIRATORIO

1/4"

237 1/4" AK
U02370003

Llave de carraca reversible con mango giratorio



1/2"

237 1/2" AK
U02370009

Llave de carraca reversible con mango giratorio

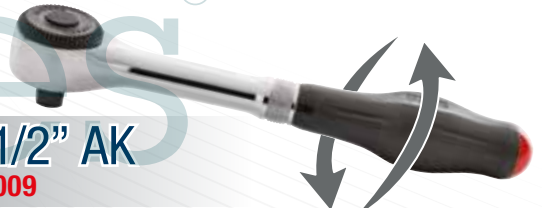

17
PIEZAS

3/4"



612 3/4" EB 
U06120017

13 kg | mm | 425
83
395

Surtido con llaves de vaso hexagonales en estuche de chapa

DESCRIPCIÓN	ART/MEDIDA	P.ZAS
Llave de vaso de boca hexagonal	235 3/4 N 22-23-24-26-27-28-30-32-36-38-41-46-50	13
Prolongador	236 3/4 200-400	2
Barra en T con cuadro de conexión corredizo	240 3/4 N	1
Llave de carraca reversible y mecanismo sellado	237 B 3/4	1

612 3/4" B 
U06120016

LLAVES DE VASO DE BOCA POLIGONAL

Surtido con llaves de vaso poligonales en estuche de chapa



YouTube



GAMA DE APRIETE MINI

Dimensión compacta. Máximo rendimiento.



31
PIEZAS

1/4"

Punta porta-vasos



350 g | mm | 120
30
60



606 1/4" SK

U06060012

Surtido de puntas destornilladores y llave de carraca

DESCRIPCIÓN	ART/MEDIDA	PZAS
Llave de carraca	237 1/4" SFK	1
Punta para tornillos ranurados -1/4"	660 0,5x4-1x5,5	2
Punta para tornillos con hexágono insertado -1/4"	660 E 1,5-2-2,5-3-4-5-6-7-8	9
Punta para tornillos PHILLIPS® -1/4"	660 PH 1-2-3	3
Punta para tornillos POZIDRIV® - SUPADRIV® -1/4"	660 PZ 1-2-3	3
Punta porta-vasos -1/4"	660 Q 1/4"	1
Punta para tornillos TORX® Tamper Resistant -1/4"	660 STX T10-T15-T20-T25-T27-T30-T40	7
Punta para tornillos TORX® -1/4"	660 TX T6-T7-T8-T9	4
Adaptador portapuntas magnético - 1/4"	672 1/4" MG 100	1

610 1/4" EFK

U06100001

Surtido de llaves de vaso hexagonales cortas y carraca reversible en estuche bimatelrial



YouTube



11
PIEZAS

1/4"

11 mm



265 g | mm | 120
30
60

5,5-6-7-8-9-10-
11-12-13-14 mm

LLAVES DE VASO HEXAGONALES CORTAS

Proporcionan más accesibilidad también utilizando una carraca estándar.

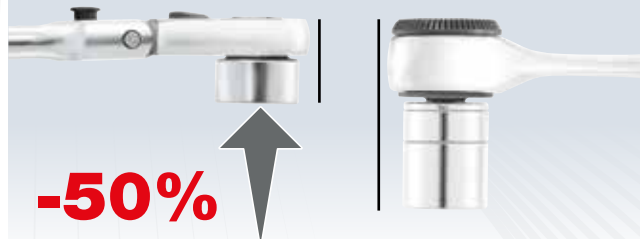

-50%

237 1/4" SK

U02370062

Carraca reversible con extensión

- Cabezal giratorio 180°
- Sistema de inversión con palanca integrada
- Modo carraca: máxima accesibilidad con el cabezal compacto y la bisagra ajustable
- Modo llave en T: la extensión (L 100 mm) se convierte en un travesaño y la carraca puede utilizarse como portabrocas con asa en T



1/4"



454

Extractor universal de dos brazos para exteriores

CÓD.	A	B	POTENZA	mm
U04540000	65 mm	70 mm	1,5 t	13 mm
U04540010	90 mm	110 mm	3 t	17 mm
U04540020	130 mm	110 mm	3 t	17 mm
U04540030	175 mm	165 mm	4 t	17 mm
U04540040	220 mm	165 mm	4 t	17 mm
U04540050	270 mm	220 mm	5 t	21 mm
U04540060	340 mm	220 mm	5 t	21 mm

SURTIDO COMPLETO PARA TUERCAS Y TORNILLOS DAÑADOS

20
PIEZAS

↔ 210
↑ 60
mm ↙ 130



458 S20

U04580312

Surtido de extractores y puntas para tuercas y tornillos hexagonales dañados

DESCRIPCIÓN	ART/MEDIDA	P.ZAS
Extractores para tornillos y tuercas dañados	458 B 8-10-11-12-13-14-15-16-17-18-19	11
Juego de extractores para tornillos hexagonales dañados	458 E 2-2,5-3-4-5-6-7-8	8
Vasos portapuntas	684 1/4	1

INCLUIDO EN EL PRECIO



4
PIEZAS

451 N/S4

U04510100

Extractor de tres brazos para exteriores

- Modelo de brazos autoblocantes
- Clavija de seguridad
- Tornillo de maniobra con hexágono 18 mm
- Posibilidad de utilizar con dos brazos
- Tornillo de acero al carbono
- Cuerpo de acero al cromo-vanadio
- Revestimiento cromado y bruñido
- Tornillo de maniobra M16x2
- Código clavija de seguridad de repuesto: U.306-24J3

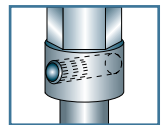

Pasador de seguridad aumenta la seguridad en su utilización y preserva la calidad del útil

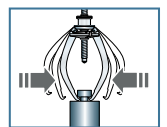

Auto-amarre auto-centrante

6
PIEZAS

Ø 1÷6 mm



230 g | mm ↔ 140
↑ 47
↙ 133



458 S6

U04580012

Juego de seis extractores cónicos

- 458 1-2-3-4-5-6
- Para la extracción de tornillos rotos que no ofrecen la posibilidad de agarre



PERFIL HELICOIDAL PARA TUERCAS Y TORNILLOS HEXAGONALES

Las llaves de vaso helicoidales cónicas garantizan un agarre externo efectivo en hexágonos dañados.

BARRA DINAMOMÉTRICA DE CLIC 811 LB PERFECTA COMBINACIÓN DE PRECISIÓN Y RESISTENCIA



CONEXIÓN RÁPIDA

9x12 ó 14x18 para accesorios y cabezales de trinquete

ISO 6789

ESCALA DE LECTURA

grabada en el cuerpo de la llave

VERNIER

en acero.

ANILLO DE AJUSTE DE ACERO

con retorno automático.

SISTEMA DE PAR DE CLICS

con muelle de compresión

EMPUÑADURA BIMATERIAL

con empuñadura antideslizante.

Precisión
± 2%

PRECISIÓN COMPROBADA EN NUESTRA FÁBRICA

Resistente
50.000 clics

PRUEBA DE RESISTENCIA DEL MECANISMO.

Conforme a la norma ISO 6789, las barras de clic USAG 811 LB se prueban una a una en producción, antes de ser embaladas. Estas barras pueden mantener una precisión de entre ±2% y ±4%, incluso después de 5.000 aprietes.

maquinaria y herramientas



YouTube



APRIETE HACIA LA DERECHA Y HACIA LA IZQUIERDA

PRECISIÓN
±2%

811 LB

Barras dinámicas tipo clic

ART	CÓD.	CAPACIDAD	Ø	L	RESOL.
811 LB 50	U08115021	10÷50 Nm	9x12 mm	357 mm	1 Nm
811 LB 100	U08115023	20÷100 Nm	9x12 mm	437 mm	1 Nm
811 LB 200	U08115024	40÷200 Nm	14x18 mm	515 mm	1 Nm
811 LB 350	U08115025	70÷350 Nm	14x18 mm	725 mm	2 Nm



Carraca extraíble

PRECISIÓN
±2%

811 LBE

Llave dinámica tipo clic con trinquete extraíble

ART	CÓD.	CAPACIDAD	Ø	Ø	L	RESOL.
811 LBE 50	U08115026	10÷50 Nm	3/8"	9x12 mm	407 mm	1 Nm
811 LBE 100B	U08115027	20÷100 Nm	3/8"	9x12 mm	487 mm	1 Nm
811 LBE 100C	U08115028	20÷100 Nm	1/2"	9x12 mm	487 mm	1 Nm
811 LBE 200	U08115029	40÷200 Nm	1/2"	14x18 mm	565 mm	1 Nm
811 LBE 350	U08115032	70÷350 Nm	1/2"	14x18 mm	775 mm	2 Nm

3/8"

1/2"



APRIETE HACIA LA DERECHA Y HACIA LA IZQUIERDA

LLAVES DINAMOMÉTRICAS 810 SA - 811 SA CON SISTEMA DE LECTURA DIRECTA.

LLAVE DE CARRACA REVERSIBLE
con mecanismo de 72 dientes.

ISO 6789

SISTEMA DE PAR CLIC
con muelle de compresión.

EMPUÑADURA CÓNICA
en bimaterial antideslizante.

LECTURA DIRECTA
el valor del par de torsión a aplicar es rápidamente visible.

RÁPIDO DE AJUSTAR
se puede configurar más rápidamente el par de apriete necesario.



APRIETE HACIA LA DERECHA



Carraca extraíble

APRIETE HACIA LA DERECHA Y HACIA LA IZQUIERDA

PRECISIÓN
±4%

3/8"

1/2"

PRECISIÓN
±4%

3/8"

1/2"

810 SA

Llave dinamométrica de lectura directa con carraca reversible

- Certificado de calibración y declaración REACH (SVHC) incluidos

ART	CÓD.	CAPACIDAD	☑	L (mm)	RESOL.
810 SA 50	U08105002	10÷50 Nm	3/8"	350	0,25
810 SA 100	U08105003	20÷100 Nm	1/2"	410	0,5
810 SA 200	U08105005	40÷200 Nm	1/2"	475	1,0
810 SA 340	U08105006	60÷340 Nm	1/2"	630	1,0

811 SE

Llave dinamométrica de lectura directa con carraca extraíble

- Certificado de calibración y declaración REACH (SVHC) incluidos

ART	CÓD.	CAPACIDAD	☑	☐	L (mm)	RESOL.
811 SE 50	U08115012	10÷50 Nm	3/8"	9x12	370	0,25
811 SE 100B	U08115013	20÷100 Nm	3/8"	9x12	430	0,5
811 SE 100C	U08115015	20÷100 Nm	1/2"	9x12	430	0,5
811 SE 200	U08115017	40÷200 Nm	1/2"	14x18	510	1,0
811 SE 340	U08115018	60÷340 Nm	1/2"	14x18	665	1,0

APRIETE HACIA LA DERECHA



PRECISIÓN $\pm 4\%$

1/4"

APRIETE HACIA LA DERECHA Y HACIA LA IZQUIERDA



Carraca extraíble

PRECISIÓN $\pm 4\%$

1/4"

APRIETE HACIA LA DERECHA Y HACIA LA IZQUIERDA



PRECISIÓN $\pm 4\%$

3/4"

1/4"

PRECISIÓN $\pm 6\%$



810 N

ISO 6789

Llave dinamométrica con carraca reversible

- Señal sensitiva y sonora al alcanzar el par seleccionado
- Rearme automático después del desenganche
- Suministrada con el certificado de prueba

ART	CÓD.	CAPACIDAD	1/4"	L	RESOL.
810 N 5	U08104000	1 ÷ 5 Nm	1/4"	197 mm	0,05
810 N 25	U08104001	5 ÷ 25 Nm	1/4"	290 mm	0,05

811 NE

ISO 6789

Llave dinamométrica con carraca reversible intercambiable

- Modelo de par ajustable para utilizar conjuntamente con los accesorios de la serie 811
- Señal sensitiva y sonora al alcanzar el par seleccionado
- Rearme automático después del desenganche
- Suministrada con el certificado de prueba

ART	CÓD.	CAPACIDAD	1/4"	L	RESOL.
811 NE 5	U08114009	1 ÷ 5 Nm	1/4"	9x12 mm	185 mm 0,05
811 NE 25	U08114010	5 ÷ 25 Nm	1/4"	9x12 mm	300 mm 0,05

812 N

ISO 6789

Llave dinamométrica con carraca reversible

- Modelo de par ajustable para aprietes a izquierda y derecha con rotación de la carraca de 180°
- Precisión $\pm 4\%$ del valor de par establecido
- Escala de lectura en Nm
- Señal sensitiva y sonora al alcanzar el par seleccionado
- Rearme automático después del desenganche
- Bloqueo de seguridad después de la regulación del par
- Suministrada en caja de chapa con certificado de prueba

ART	CÓD.	CAPACIDAD	3/4"	14x18 mm
812 N 600	U08120006	120 ÷ 600 Nm	3/4"	14x18 mm
812 N 1000	U08120010	200 ÷ 1000 Nm	3/4"	-

824 A

ISO 6789

Destornillador dinamométrico

- Modelo a par regulable para aprietes a derecha, para utilizarlo acoplado a los accesorios de la serie 660 o, con un adaptador, a las llaves de vaso de un 1/4"
- Precisión $\pm 6\%$ del valor de par establecido
- Escala de lectura en Nm
- Desenganche automático al alcanzar el par establecido
- Rearme automático al alcanzar 120°
- Suministrado con llave de regulación y certificado de prueba

CÓD.	CAPACIDAD	L	RESOL.
U08240004	0,5 ÷ 2,5 Nm	145 mm	0,1
U08240006	2 ÷ 10 Nm	167 mm	0,5

TIJERAS 207 E FUERZA DE ACERO.



YouTube



**LA ÚNICA CON ESTRUCTURA
INTEGRAL DE ACERO INOXIDABLE**

Resistencia a la flexión 180 Kg

**PELAGABLES
INCORPORADO**

**CORTADOR DE CABLE
EN AMBAS HOJAS**

**MICRODENTADO
ANTIDESLIZANTE**



1. Montaje
2. Engaste

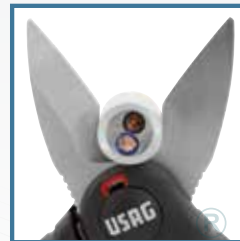

Apto para cables de
varios conductores



207 E
U02070006

Tijera profesional para electricista



TIJERAS 207 D LA REFERENCIA PARA ELECTRICISTA.

herramientas



**MANGOS RESISTENTES A LA
FUERZA DE FLEXIÓN
HASTA 80 KG**

en tecnopolímero reforzado
con vidrio.

50 mm²

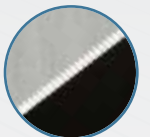

HOJAS FLUIDAS Y FUERTES

de acero inoxidable con
microdentado y cortacables.



**AGUJEROS
DE GRAN TAMAÑO**

207 D
U02070008

Tijeras para electricistas,
hojas de acero



YouTube

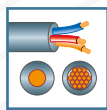

0,02÷10 mm²



146 A
U01460003

Alicate pelacables automático, recto

- Funciones de corte y pelado de cables eléctricos
- Capacidad 0,02-10 mm²/AWG 34-80
- Bocas intercambiables sin herramientas
- Cortacables incorporado
- Ajuste preciso del diámetro de la parte pelada para evitar daños
- Longitud ajustable de la parte pelada
- Después de cada operación de pelado, la boca se abre automáticamente para facilitar la extracción del cable
- Empuñadura ergonómica bimatérica



15÷25
WATT

MAX
495°C

063 W
U00630002

Soldadores electrónicos tipo lápiz, doble potencia

- Soldador profesional para estaño
- Pulsador conmutador de potencia
- Perfecto para diferentes aplicaciones en campo electrónico
- Puntas de acero para una larga duración
- Carcasa de plástico resistente al aceite y a los hidrocarburos - Alimentación 230 V
- Suministrados con soporte para banco



2011/65/UE
2012/19/EC

pilses[®]
maquinaria y
herramienta



0,5÷1-1,5-2,5-4-6 mm²

753 A
U07530003

Alicate para terminales de punta

- Modelo de cremallera para reducir el esfuerzo de apriete
- Empuñadura ergonómica de PVC, que facilita el apriete con una sola mano
- Matriz de acero inoxidable con 5 hendiduras
- Cuerpo de chapa de acero

Aislado



Sin aislamiento

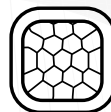

0,14÷10 mm²

753 KA
U07530004

Alicate autoajustable para terminales de cables cuadrados

- Para terminales aislados y no aislados
- Capacidad 0,14-10 mm²/AWG 26-8
- Sistema de apertura para operaciones consecutivas múltiples
- Permite crimpar aplicando una pequeña fuerza sobre los mangos
- Bajo peso y tamaño compacto para un fácil manejo

SMART FUNCTION

Selecciona automáticamente
la tensión CA/CC, la resistencia,
la frecuencia

MAX
600 V

RMS



074 A
U00740001

Multímetro digital SMART

- Mide la AC/DC
- Mediciones de la resistencia y la continuidad (sonido acústico si la resistencia del circuito es inferior a 40 Ω)
- Mide la frecuencia
- Mide la AC/DC actual con un amperímetro 076 P



CARACTERÍSTICAS TÉCNICAS

Tensión continua DC (mV÷V)	1÷600 mV÷V
Tensión alterna AC (mV÷V)	1÷600 mV÷V
Resistencia (Ω÷MΩ)	0÷10 Ω÷MΩ
Frecuencia kHz	3÷40 kHz
Tipo de batería (incluida)	2xAAA 1,5V



Ø 4÷28 mm²



YouTube

163
U01630001

Pelacables multiuso

- Para corte circular y longitudinal de cables recubiertos en PVC
- Sistema de gatillo (-30% de esfuerzo): presión necesaria: 75 N
- Ruedecilla para regular la profundidad de corte
- Hoja pelacables retráctil
- Parada del gatillo cuando la hoja está fuera
- Parada de seguridad de la hoja
- Cuerpo de plástico ergonómico
- Hoja de repuesto incluida
- Kit hojas de repuesto cod. 872272

maquinaria y
herramientas



007 MV
U00070035

Bolsa portaherramienta (vacía)

- Tejido de alta resistencia
- Fijación al cinturón de Velcro
- Cuatro bolsillos elastizados para herramientas
- Gancho para cinta



007 MLV
U00070030

Bolsa portaherramienta con cinturón (vacía)

- Tejido de alta resistencia
- Seis bolsillos elastizados para herramientas
- Gancho para cinta
- Cinturón regulable de 80 a 120 cm

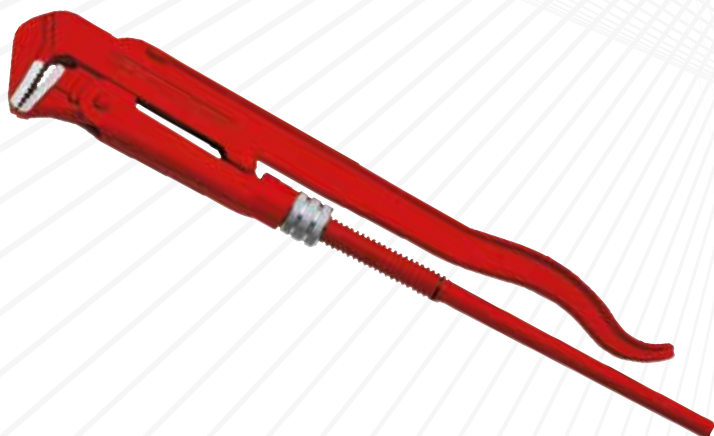

305 N

Llave para tubos modelo sueco con mordazas a 90°

- Acero al cromo-vanadio

CÓD.	CAPACIDAD	LONGITUD
U03050002	1"	40 mm 330 mm
U03050003	1 1/2"	55 mm 420 mm
U03050004	2"	67 mm 540 mm
U03050005	3"	103 mm 690 mm



COBRE

314 DA

U03140033

Ø 3-35 mm
Ø 1/8-1 3/8"

Cortatubos para tubos de cobre y de aleación ligera

- Modelo con mecanismo de avance telescópico y dimensiones uniformes
- Cuatro rodillos guía para corte de tubos con reborde
- Sustitución rápida de la cuchilla, sin usar ninguna herramienta
- Mango ergonómico



PLÁSTICO



317 K

U03170012

Ø 35 mm
Ø 1 3/8"

Cortatubos para tubos de plástico

- Para cortar tubos de PEX, PVC, PEHD y PER
- Modelo tipo carraca para un corte progresivo sin esfuerzos
- Cuerpo de aleación ligera
- Revestimiento barnizado



COBRE

314 C

U03140032

Ø 3-30 mm
Ø 1/8-1 1/8"

Cortatubos para tubos de cobre y de aleación ligera

- Rodillos guía para corte de tubos con reborde
- Sustitución rápida de la cuchilla, sin usar ninguna herramienta
- Espesor máximo del tubo: 2 mm



PLÁSTICO



317 AM

U03170001

Ø 22 mm
Ø 7/8"

Cortatubos para tubos de PEX y de plástico

- Hoja con forma especial y revestimiento de PTFE
- Retorno automático de la hoja
- Sistema de cierre con una mano



995 AF
U09950006

Remachadora manual con cabeza giratoria

- Cabeza ajustable de 360°
- Para remaches de aluminio
- 4 cabezas intercambiables
- Cuerpo de aleación ligera
- Mangos de plástico
- Clip de metal para el bloque de abertura
- Suministrada con la llave de desmontaje de la cabeza



995 A
U09950001

Remachadora

- Acero: Ø 2,4 - 3,2 - 4 (3/32 - 1/8 - 5/32)
- Aluminio: Ø 2,4 - 3,2 - 4 - 4,8 mm (3/32 - 1/8 - 5/32 - 3,16")
- Cuerpo de aleación ligera
- Palanca de presión de chapa de acero embutido
- Muelle para la abertura de los mangos
- Suministrada con tres boquillas intercambiables y llave de servicio

-20% DE ESFUERZO
COMPACTA Y POTENTE
Solo 330 mm de largo
20% menos esfuerzo que el modelo estándar



ALUMINIO Y ACERO

995 LA
U09950004

Remachadora manual compacta y recta

- Modelo compacto con la misma capacidad que una remachadora larga estándar
- El sistema de palanca interna reduce el esfuerzo del operador
- Para remaches de aluminio y acero
- 5 cabezas intercambiables
- Soporte extraíble para uñas gastadas
- Cuerpo de aleación ligera
- Mangos de plástico



SE ENTREGA EN CAJA DE PLÁSTICO

PARA REMACHES DE TUERCA CIEGA
(no incluidos)

995 CA
U09950008

Remachadora manual para remaches de tuerca ciega

- Modelo compacto con sistema de palanca interna que reduce el esfuerzo del operador
- Se suministra con 4 carracas intercambiables (M4-M5-M6-M8)
- Para utilizar con tuercas ciegas de aluminio y acero (M4-M5-M6-M8) y acero inoxidable (M4-M5)
- Cuerpo de aleación ligera
- Mangos de plástico
- Se suministra en una caja de plástico (LxDxH: 320x175x50 mm) con soportes para tuercas ciegas (no incluidos)

HOJA DE ACERO INOXIDABLE

211 A
U02110001

Tijera multusos

- Hojas con micro-dentadura antideslizante
- Palanca de selección para adaptarse a las manos pequeñas y grandes
- Palanca de seguridad para bloquear las cuchillas
- Mango ergonómico bimatéria antideslizante



HOJA DE ACERO INOXIDABLE

210 C
U02100003

Tijera multusos

- Hojas micro-dentada antideslizante de acero inox
- Mango ergonómico bimatéria
- Perfecta para corte de aluminio, cartón, goma, cuero, moqueta, etc.

PARA DIESTROS



HOJA REGULABLE A 45° Y 90°

200 S
U02000002

Arco de sierra

- Cuerpo de acero revestido de plástico antichoque y antideslizante
- Suministrado con hoja de cobalto 200 C24

CAPACIDAD MÁX.: 2 KG



442 TA
U04420013

Recuperador telescópico con imán articulado



- Para recuperar objetos magnetizables de lugares inaccesibles
- Cabeza articulada: aluminio
- Material del eje: acero al carbono con acabado de zinc
- Asa de PVC



CORTE FRONTAL

196 N

Cortavarillas de corte frontal

CÓD.	LONGITUD	 2000 N/mm ² Ø MAX	 1600 N/mm ² Ø MAX	
U01960002	450 mm	6 mm	7 mm	1,9 Kg
U01960003	600 mm	7 mm	10 mm	3,5 Kg
U01960004	750 mm	9 mm	13 mm	4,5 Kg
U01960005	900 mm	10 mm	16 mm	6,1 Kg
U01960006	1050 mm	11 mm	18 mm	8,3 Kg

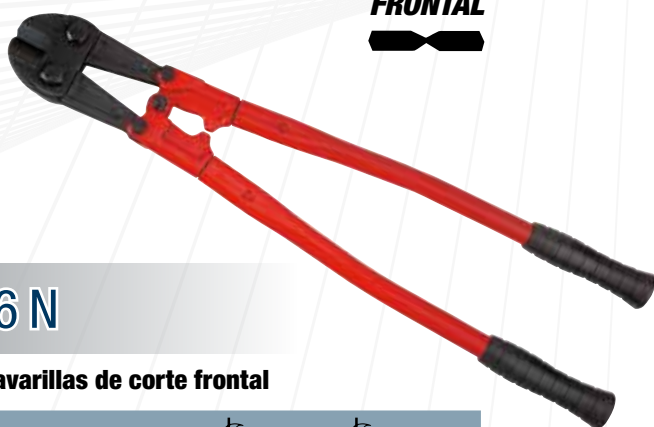

FRONTAL SEMI-RASO

196 NR
U01960001

Cortavarillas de corte frontal semi-raso

- Hojas con filos de alta resistencia
- Empuñadura de PVC

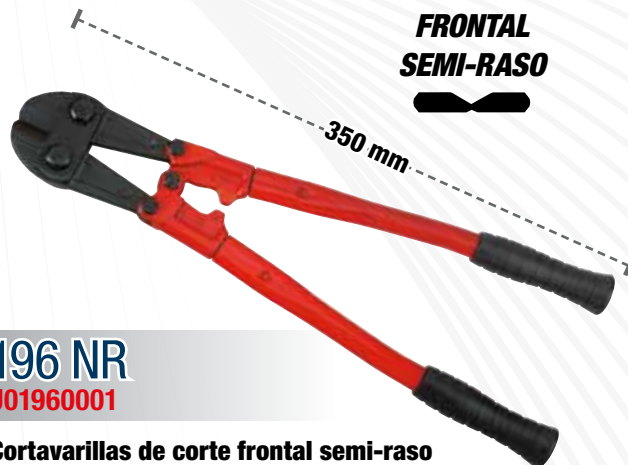

2-3-4-5-6-8 mm

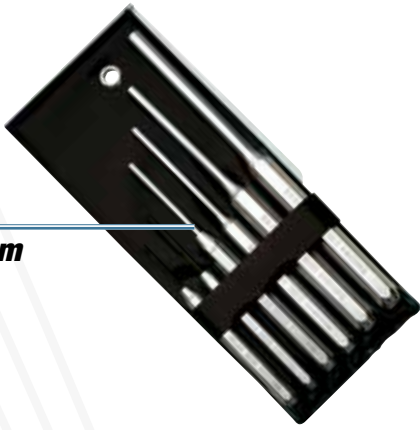

6
PIEZAS

367 SE6

U03670081

Juego de seis botadores

- 367/2x115-3x125-4x145-5x165-6x180-8x200 mm
- Suministrado en estuche de plástico
- Acero al cromo-vanadio
- Punta insertada y fosfatada para las medidas de 2 y 3 mm

UNI 7784

376

Mazo

- Modelo de cabezas intercambiables de material plástico
- Cuerpo de acero al carbono
- Mango de fresno

CÓD.	Ø CABEZA	LONGITUD
U03760001	22 mm	250 mm
U03760002	28 mm	275 mm
U03760003	35 mm	300 mm
U03760004	42 mm	325 mm
U03760005	50 mm	350 mm
U03760006	60 mm	380 mm

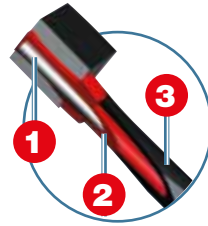

COMBINACIÓN DE MATERIALES PARA LOGRAR RESULTADOS EXCELENTES

- 1 Núcleo de grafito: Máxima rigidez.
- 2 Alta calidad: Cuerpo de polipropileno que absorbe las vibraciones.
- 3 Revestimiento de goma resistente a los hidrocarburos

DIN 1041



382 F

Martillo de mecánico con mango de grafito

- Modelo alemán de cabeza cuadrada plana y peña simétrica
- Mango de grafito

CÓD.	▲ CABEZA	LONGITUD
U03820102	200 g	285 mm
U03820103	300 g	300 mm
U03820105	500 g	310 mm
U03820107	800 g	350 mm
U03820108	1000 g	355 mm

Cabeza de acero forjado al carbono, sometido a tratamiento diferencial de endurecimiento para prolongar la vida útil y prevenir el astillado y la deformación de la superficie de golpe.

UNI 7777
DIN 6475

CÓD.	▲ CABEZA	LONGITUD
U03820002	100 g	260 mm
U03820004	200 g	280 mm
U03820006	300 g	300 mm
U03820007	400 g	310 mm
U03820008	500 g	320 mm
U03820009	600 g	330 mm
U03820010	800 g	350 mm
U03820011	1000 g	360 mm
U03820013	1500 g	380 mm
U03820014	2000 g	400 mm

382

Martillo de mecánico

- Modelo alemán de cabeza cuadrada plana y peña simétrica
- Mango de fresno



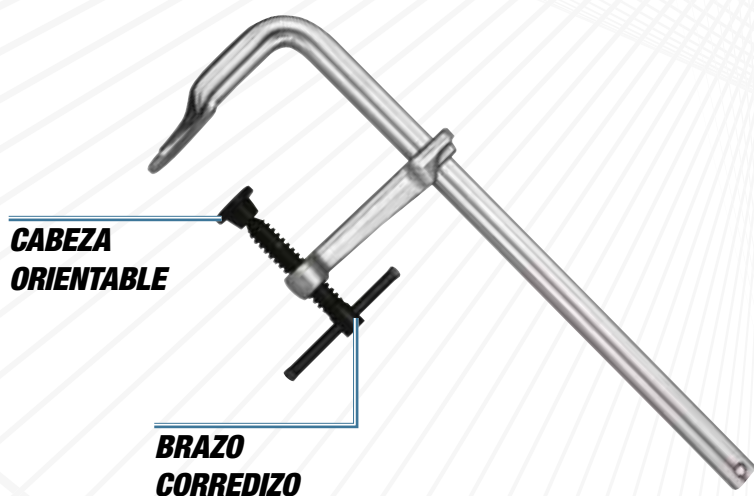

**CABEZA
ORIENTABLE**

**BRAZO
CORREDIZO**

997 A

Torniqueta de tornillo

- Cuerpo y brazo corredizo en acero forjado

CÓD.	ABERTURA	SECCIÓN	
U09970002	160 mm	16x7,5 mm	0,5 kg
U09970003	200 mm	19,5x9,5 mm	0,9 kg
U09970004	250 mm	22x10,5 mm	1,2 kg
U09970005	300 mm	25x12 mm	1,8 kg
U09970006	400 mm	25x12 mm	1,9 kg
U09970007	500 mm	25x12 mm	2,1 kg
U09970008	600 mm	25x12 mm	2,3 kg
U09970009	800 mm	27x13 mm	3,3 kg
U09970010	1000 mm	27x13 mm	3,7 kg

997 B

Torniqueta con mordaza

- Modelo con mordaza de apriete rápido
- Cuerpo y brazo corredizo en acero forjado
- Base de apriete orientable

CÓD.	ABERTURA	SECCIÓN	
U09970013	120 mm	13,5x6,5 mm	0,7 kg
U09970014	160 mm	16x7,5 mm	1 kg
U09970015	200 mm	19,5x9,5 mm	1,3 kg
U09970016	250 mm	22x10,5 mm	1,9 kg
U09970017	300 mm	25x12 mm	2,7 kg
U09970018	400 mm	25x12 mm	2,8 kg
U09970019	500 mm	25x12 mm	3 kg

**BASE DE
APRIETE
ORIENTABLE**

**PALANCA CON BOTÓN DE
LIBERACIÓN INTEGRADO**



**10
PIEZAS**



PARA ANILLOS CON DIÁMETROS DE CAPACIDAD DE 20 A 100 MM

Anillos con agujeros
en la parte superior

Anillos con tallas en
la parte superior

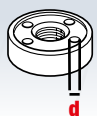

282 S10 U02820200

2 kg 330 mm 215

Surtido en estuche de ABS con llaves de espiga para tuercas redondas y cuadradas

- Para anillos con agujeros en la cara
- La llave se ajusta girando el tornillo central
- Pasadores extraíbles
- Capacidad: 20 a 100 mm
- Revestimiento cromado satinado
- Estuche en ABS de alta resistencia con sistema de cierre rápido
- Módulo de espuma bicolor, vacío: código U05191054Q

DESCRIPCIÓN	MEDIDA	P.ZAS
Pernos redondos	(d) 2,5 - 3 - 4 - 5 - 6 - 7 - 8 - 9 mm	4
Pernos cuadrados	(a) 4 - 5 - 6 - 8 mm	4

DIN 338

HSS-G

14
PIEZAS



988 LA/S14

U09880070

Juego de brocas y machos

- Ø brocas: 2,5-3,3-4,2-5,0-6,8-8,5-10,2
- M machos: 3x0,5-4x0,7-5x0,8-6x1-8x1,25-10x1,5-12x1,75

DIN 338

HSS-G

19
PIEZAS



988 MA/S19

U09880073

Juego de brocas

- Ø brocas: 1,0-1,5-2,0-2,5-3,0-3,5-4,0-4,5-5,0-5,5-6,0-6,5-7,0-7,5-8,0-8,5-9,0-9,5-10,0

DIN 338

HSS-G

25
PIEZAS

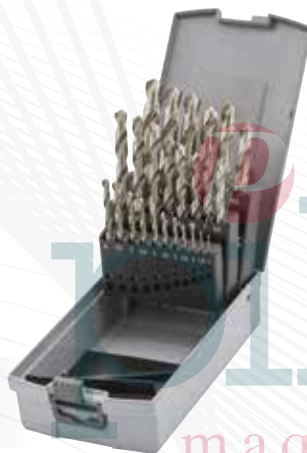

988 MA/S25

U09880074

Juego de brocas

- Ø brocas: 1,0-1,5-2,0-2,5-3,0-3,5-4,0-4,5-5,0-5,5-6,0-6,5-7,0-7,5-8,0-8,5-9,0-9,5-10,0-10,5-11,0-11,5-12,0-12,5-13,0



HSS

3
PIEZAS



988 D/S3

U09880020

Juego en caja de chapa

ART	Ø ESCALERAS	Ø BARRA	LONGITUD
988 D1	4-5-6-7-8-9-10-11-12 mm	6 mm	65 mm
988 D2	4-6-8-10-12-14-16-18-20 mm	8 mm	75 mm
988 D3	4-6-8-10-12-14-16-18-20-22-24-26-28-30 mm	10 mm	100 mm

HSS

12
PIEZAS



988 G/S12

U09880100

Juego de diez sierras de taza bimetalicas

- n° 10 988 G (Ø 19-22-25-29-35-38-44-51-57-64)
- Profundidad de corte máx 38 mm

HSS

10
PIEZAS



Ø 6 mm



988 E/S10

U09880062

Juego de fresas rotativas en metal duro

- n°8 piezas (Ø 10 y 12 formas EA-EC-EF-EG)
- n°2 piezas (Ø 12 formas ED-EM)



YouTube



Gancho ajustable



SMD
LED



COB
LED



1 = 18 h
2 = 3,6 h
3 = 1,8 h



Li-ion

RECARGABLE



USB-C

889 RL

U08890036

Lámpara de inspección LED

DOBLE USO



**45
LUMEN**

LÁMPARA



**MAX
420
LUMEN**

LINTERNA

2 niveles de luminosidad
(120 y 420 lúmenes)



YouTube



Base magnética y
pinza de gancho



SMD
LED



COB
LED



1 = 3 h
2 = 10 h
3 = 35 h



Li-ion

RECARGABLE



USB-C

889 IL

U08890046

Lámpara de inspección LED articulada

TRIPLE FUNCIÓN



**50
LUMEN**

CABEZAL



**400
LUMEN**

LINTERNA



**150
LUMEN**

FRONTAL



YouTube

**SENSOR DE
DETECCIÓN DE
MOVIMIENTO**



**Sólo 91 mm de
longitud**



SMD
LED



IP54



1 = 18 h
2 = 3,6 h
3 = 1,8 h



Li-ion

RECARGABLE



USB-C

889 GR

U08890044

Foco compacto LED

3 NIVELES DE LUMINOSIDAD



**MAX
500
LUMEN**

¡50, 250 ó 500 lúmenes con un simple toque!

New



Sólo 94 mm de longitud



COB LED



IP20



1 = 1,5 h
2 = 3 h
3 = 3h



Li-ion

RECARGABLE



USB-C

889 SP
U08890055

Linterna de bolsillo LED



YouTube

DOBLE USO



Frontal



Linterna

Gancho magnético giratorio 360°

Cuerpo de aluminio

360°

180°



Lámpara COB LED



Linterna SMD LED



IP20



Li-ion



USB-A

889 RP
U08890045

Lámpara compacta de LED recargable



YouTube

DOBLE USO



Lámpara



Linterna

160 mm

130 mm



FUNCIONA CON O SIN CABLE
cable de 5 metros incluido



COB LED



IP67



2,5 h



1 = 8 h
2 = 4 h
3 = 2,5 h



IK07



Li-ion

889 RT
U08890038

Lámpara de LED recargable - certificado IP67



YouTube

3 NIVELES DE LUMINOSIDAD



500, 1000 y 1500 lúmenes con un simple toque

TRANSFORMADOR INTEGRADO 3500 A

Sin fuente de alimentación externa



YouTube

12 V 1200 A

10 kg 400 mm 320 mm 115



1613 RA12

U16130019

Arrancador profesional de 12 V, portátil

- Revestimiento en ABS contra golpes
- Apto también para baterías selladas

3500 A

Longitud del cable 155 cm

CONECTOR TRASERO PARA SELECCIÓN DE VOLTAJE



12 V 24 V

1400 A 700 A

20,8 kg 560 mm 200 mm 590



12V - 3700 A

1613 AGM12-24

U16130013

Arrancador profesional de 12-24 V, portátil

- Carcasa de ABS a prueba de golpes
- Protección contra sobretensiones

24V - 1860 A

Longitud del cable 155 cm



YouTube

POTENCIA DE COMPRESIÓN

735 kg (6 bar), 1226 kg (10 bar).

447 T

U04470101

Dispositivo neumático universal para desmontar amortiguadores

- Ideal para coches
- Incluye abrazaderas inferiores 447 TC1 (78-130 mm) y 447 TC2 (105-182 mm), mordaza 447 TA y pinzas superiores universales 447 TB1

CARACTERÍSTICAS TÉCNICAS

Potencia de compresión 735 kg (6 bar) - 1226 kg (10 bar)

Presión ejercida 6-10 bar

Curso de pistón 420 mm

Cilindro

Aleación de aluminio y resina de nylon

60 kg 470 mm 450



Presión ajustable hasta 4 BAR

12 V

10 Litros

2847/3

U28470084

Sangrador de frenos

- Para cambio, llenado y sangrado de circuitos de frenos de coches y vehículos industriales
- Dispositivo diseñado exclusivamente para líquidos de frenos DOT 3, DOT 4, DOT 5.1. No LHM.

CARACTERÍSTICAS TÉCNICAS

Sistema de trabajo del líquido Bomba peristáltica (ningún contacto directo del líquido con la bomba, mínima presión de aire en el líquido)

Alimentación 12 V (pinzas de batería)

Capacidad depósito 10 litros

Limitador de presión 4 bar

Tubo en espiral 4 m (elástico)

Cable de alimentación 4 m



Suministrado:

- Juntas de repuesto
- 1 tapón multidímetro 44-45- 46mm (2847 N11)
- 1 deposito recogida de aceite

PARA BATERÍAS
6 ÷ 12 V
 también con
 sistema
 "Start & Stop"



890 K
 U08901000

Probador digital de baterías con impresora



YouTube

Compatible con el
 termopar K



1651
 U16510001

Termómetro infrarrojo digital



**IDEAL PARA VERTER ACEITE EN
 EL DIFERENCIAL DEL COCHE**

**No apta para carburantes y
 aceites minerales**

1,5
 Litros



421 P
 U04210020

Pistola de succión

**IDEAL PARA ASPIRAR Y DISPENSAR
 ACEITE, ANTICONGELANTE, ACEITE DE LA
 DIRECCIÓN ASISTIDA**



421 M
 U04210021

Pistola de succión

3
 Litros

**IDEAL PARA VERTER
 ACEITE EN EL
 DIFERENCIAL DEL COCHE**

Presión
 de trabajo
 6÷10 bar



2847 A
 U28470086

Pugador de frenos de vacío

9,5
 Litros



4,1 kg | 230 mm | 627 | 302



1785 B
 U17850005

Aspirador de líquidos



30,5 kg | mm | 615 mm | 344

3 TON **30,5 kg**



3t

32,5 kg | mm | 762 mm | 350

2 TON **32,5 kg**



2t

2550 A U25500001

Gato hidráulico de 3 T para coches y vehículos comerciales

- Estructura de acero
- Versátil y compacto para usar en espacios estrechos
- Elevada capacidad para usar en coches, SUV y camionetas
- Sistema de bomba doble para levantar más rápido el coche
- Equipado con control de bajada manual
- Válvula de purga de aire, para evitar el riesgo de sobrecarga

2550 B U25500002

Gato hidráulico de 2 t

- Estructura de acero
- Versátil y compacto para usar en espacios estrechos
- Sistema de bomba doble para levantar más rápido el coche
- Equipado con pedal de elevación
- Equipado con control de bajada manual
- Válvula de purga de aire, para evitar el riesgo de sobrecarga



1950 C

Par de caballetes

- Altura ajustable con mecanismo dentado y liberación de palanca
- Clavija de bloqueo con cadena
- 1950 C/3: modelo ajustable en 10 posiciones
- 1950 C/6: modelo ajustable en 13 posiciones



4,6 kg | mm | 1.030 mm | 480 mm | 115



2000 A U20000100

Camilla para mecánico

- Apoyacabeza vinílico resistente a los hidrocarburos, relleno con espuma de caucho de alta resistencia
- Cuerpo plástico resistente a los hidrocarburos, lavable

CÓD.	CAPACIDAD	H MAX	H MIN	DIMENSIONES	kg
U19501001	3 t	427 mm	300 mm	207x188 mm	7 kg
U19501002	6 t	620 mm	400 mm	285x250 mm	14 kg



3
PIEZAS

1 1/2"

270 C/C3
U02700106

Surtido de llaves de vaso hexagonales de impacto para llantas de neumáticos con protección de teflón en estuche modular

↔ 190
↑ 58
mm ↘ 144

YouTube
VIDÉO
TUTORIAL



10
PIEZAS

**POSIBILIDAD DE GUARDARLA
EN LOS CAJONES DE
NUESTROS CARROS**

Asa de transporte

↔ 475
↑ 50
mm ↘ 290

2000 G
U20000110

Rodillera



**KIT DE DESMONTAJE DE TORNILLOS Y
TUERCAS ANTIRROBO DE RUEDAS**

272 DS
U02720001



Kit para extraer tuercas y tornillos de llantas de aleación

- No daña la llanta de aleación
- Puntas especiales de carburo de tungsteno capaces de perforar cualquier tipo de material (lubricar con aceite de corte en cada uso)
- Llaves de vaso cónicas súper finas para centrar/extraer en cualquier tipo de llanta de aleación

maquinaria y
herramientas

Uso manual en las tuercas de rueda

3
PIEZAS

1 1/2"

XGRIP

235 1/2" XL/C3
U02354100

Surtido con llaves de vaso hexagonales largos X-Grip en caja modular (3 pzs.)



VENTAJAS DE X-GRIP:

- Agarre perfecto en hexágonos nuevos o dañados, hasta un 80 %
- Transmite más par que una llave de vaso estándar.
- No causa daños a los nuevos hexágonos

XGRIP



**Gama de
herramientas,
ir a la página 4**

LLAVE AUTOMÁTICA DE APRIETE RÁPIDO PARA FILTROS DE ACEITE 443 N REGULACIÓN AUTOMÁTICA DEL FLEJE.

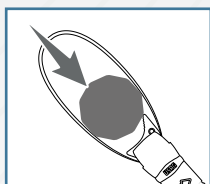

APRIETE AUTOMÁTICO DE LA CORREA

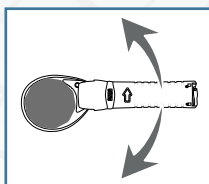

EFFECTO CARRACA

Rapidez de trabajo. Posibilidad de trabajar en espacios reducidos.

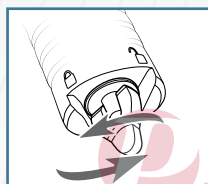

LEVA DE INCREMENTO DE LA POTENCIA DE AMARRE



443 N
U04430005

Llave automática de apriete rápido para filtros de aceite (automóviles)



66÷105 mm



6
PIEZAS

3/8"



Permiten volver a apretar con el par de apriete original (valor indicado en la campana de plástico)

446 DA/SE6
U04461104

Juego de seis llaves para filtros de aceite

- Cuadro de maniobra de 3/8"
- Cuerpo de acero
- Fiat, Lancia, Alfa Romeo, BMW, Renault, Volkswagen, Skoda, Audi, Seat y Mercedes
- Dimensiones del perfil: Ø 74 mm x 14 lados - Ø 75 mm x 16 lados - Ø 86 mm x 16 lados - Ø 102 mm x 14 lados - Ø 66 mm x 18 lados - Ø 96 mm x 18 lados



Escanee el código QR y descargue la lista de aplicaciones o visite usag-tools.net

446 S28
U04461204

Juego de 30 llaves le campana para filtros de aceite

- Tamaños de llaves para filtros de aceite (Ø x N° lados): 66/6 - 65/14 - 65/67 - 68/14 - 73/14 - 74/15 - 74/76 - 75/77 - 76/12 - 76/14 - 76/30 - 76/8 - 78/15 - 80/15 - 80/82 - 86/16 - 86/18 - 90/15 - 92/10 - 93/15 - 93/36 - 93/45 - 95/15 - 96/18 - 100/15 - 106/15 - 108/15 - 108/18

3/8"

1/2"

30
PIEZAS



7 kg | 620 mm | 500

Escanee el código QR y descargue la lista de aplicaciones o visite usag-tools.net



EN ALUMINIO

446 DT/S2

U04461203

Juego de dos llaves de campana para tapas de filtro de aceite - Coches japoneses

- Reduce el riesgo de daño a las tapas del filtro de aceite
- También puede usarse para apriete con una llave dinamométrica



3/8"

3/8"

2
PIEZAS

Escanee el código QR y descargue la lista de aplicaciones o visite usag-tools.net



263/S16

U02631400

Juego de llaves para tapones de aceite

- Llaves de vaso magnéticas para retener la bujía
- 1 llave articulada 3/8"
- 2 puntas \varnothing 8-10 mm 3/8"
- 6 puntas \varnothing 8-10-12-13-14-17 mm 3/8"
- 6 llaves de vaso de boca hexagonal \varnothing 13-14-17-18-19-21 mm 3/8"
- 1 TORX® bit \varnothing T45

Conexión para colector de aceite

16
PIEZAS

3/8"



Bandeja de recogida de aceite integrada

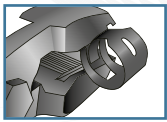

2 in 1

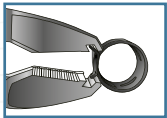

871 D

U08710001

Alicate para abrazaderas CORBIN

- Modelo con agarre frontal o lateral
- Bocas con superficie de agarre acanalada



206 mm



870 C

U08700006

Alicates para enchufes rápidos

- Para vehículos diesel y gasolina
- Empuñadura ergonómica bimatérica



175 mm

3 posiciones de trabajo



871 C

U08719005P

Alicate para abrazaderas

- Cabeza triaxial para trabajar en cualquier posición
- Para abrir y cerrar abrazaderas de CLICK en circuitos de combustible, entradas de colector de escape y circuitos hidráulicos



180 mm



22
PIEZAS

1881 S22

U18810082

Juego de 22 llaves para montar y desmontar tuercas de poleas de alternadores

- Se suministra en una caja de plástico





2 MODOS:

- 1 250 l/min - 50°÷400°C
- 2 500 l/min - 50°÷600°C

MAX
600°

2000
WATT

391
U03910001

Pistola térmica digital

- Regulador electrónico de la temperatura y del volumen de aire mediante pantalla digital
- Posibilidad de ajustar los programas: 2 modos de calefacción y 2 flujos de aire seleccionables
- Equipado con sistema de refrigeración

Accesorios incluidos



CARACTERÍSTICAS TÉCNICAS

Ventosa con conexión roscada	M18
Nivel de ruido	78 Db
Longitud total	610 mm
Peso	4 Kg
Présion ejercida	6,2 bar
Conexión roscada	1/4"

400 P
U04000010

Desabollador neumático

- Ideal para remover abolladuras sin necesidad de volver a pintar
- Suministrado con 3 copas de succión (Ø 75-100-125 mm), en estuche de plástico con asa de transporte y broche de cierre
- Juego de piezas de repuesto con 3 copas de succión: código 1004735-98

5
PIEZAS

Permite la extracción de molduras, enganches, clips, revestimientos de puertas etc.

426 B/S5
U04260006

Juego de cinco útiles para componentes de plástico



4
PIEZAS

Para la extracción de contrapesos, silicona molduras, etc

426 C/S4
U04260007

Kit de cuatro rasquetas multi uso en plástico



4
PIEZAS

Para separar la tapa de la correa distribuidora, la culata del cilindro del motor, la correa de transmisión, etc.

426 D/S4
U04260005

Juego de cuatro rasquetas separadoras plásticas



2
PIEZAS

115 CL/SE2
U01150022

Alicate de doble articulación y bocas semi-redondas

- Ideal para el agarre de piezas y partes difíciles de alcanzar



Apriete controlado con llaves de
dinamométricas o carracas en T

1/2"



YouTube

Correcta apriete angular
en cualquier posición

PRECISIÓN
±2%

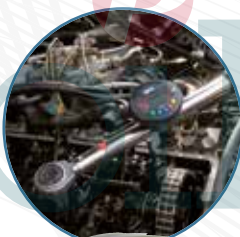

YouTube

9
PIEZAS

Dos cepillos de alambre
Ø 20mm y 25mm



885 F
U08850004

Kit de limpieza de inyectores

- Ideal para la limpieza de conductos de inyectores montados en motores Common Rail

6
PIEZAS

1/2"



884 C/S6
U08841000

Juego de seis llaves para conexiones de tubos inyectores

- Para montaje y desmontaje de conexiones para tubos inyectores
- Longitud: 98 mm
- Medidas: 12-14-16-17-18-19 mm

814 A

Adaptador digital apriete y ángulo

- Torsión y ángulo de apriete con precisión digital usando herramientas convencionales
- Para aprietes en sentido horario y antihorario
- Precisión de torsión: ± 4%
- Precisión de ángulo: ± 2%
- Modo de medición: valor de pico / huella
- Unidad seleccionable: Nm/ft.lb/in.lb/kgcm/grados
- Indicadores visibles (LED) y audibles (buzzer) cuando se alcanza el valor de referencia preconfigurado
- 9 valores de referencia configurables
- 50 ranuras de memoria para los valores medidos
- Suministrado en estuche de ABS con certificados de calibración
- Alimentación: 2 baterías AAA (incluidas)

CÓD.	CAPACIDAD	RESOL.
U08140003	6,8÷135 Nm	1/2" 0,1
U08140004	10÷200 Nm	1/2" 0,1
U08140005	17÷340 Nm	1/2" 0,1

831 A

U08310001

Goniómetro digital

- Correcta apriete angular en cualquier posición
- Para apriete en sentido horario y antihorario
- Precisión: ± 2%
- Rango: 0 - 360°
- Resolución: 0,1°
- Indicadores visibles (LED) y audibles (buzzer) cuando se alcanza el valor de referencia preconfigurado
- 9 valores de referencia configurables
- 50 mediciones memorizables
- Suministrado en estuche de ABS con certificados de calibración
- Fuente de alimentación: 2 baterías AAA (incluidas)

LO MÁXIMO

ILUMINACIÓN LED

1/2"

1.898 Nm

2,2 kg



YouTube

ARMAZÓN DE ALEACIÓN DE MAGNESIO



943 PC1 1/2"

U09430001

Llave de impacto de magnesio

CARACTERÍSTICAS TÉCNICAS

Boca cuadrada	1/2"	Présion ejercida	6,2 bar
Capacidad	M20	Nivel sonoro	94 ±3 dB(A)
Par máximo	1.898 Nm	Potencia sonora	105 ±3 dB(A)
Par de apriete (Nm min-Max)	320÷460 Nm	Nivel vibraciones	6,4 m/s ²
Impactos/minuto	1200	Conexión fileteada	1/4"
Velocidad	6.500 giros/min	Diámetro interno de la manguera	10 mm
Consumo medio aire	172 l/min	Peso	2,2 kg

ARMAZÓN DE ALEACIÓN DE MAGNESIO

1/2"

1.600 Nm

2 kg



YouTube

EL MODELO DE REFERENCIA

929 PC1 1/2"

U09290001

Llave de impacto de magnesio

CARACTERÍSTICAS TÉCNICAS

Boca cuadrada	1/2"	Présion ejercida	6,2 bar
Capacidad	M16	Nivel sonoro	93 ±3 dB(A)
Par máximo	1.600 Nm	Potencia sonora	104 ±3 dB(A)
Par de apriete (Nm min-Max)	280÷440 Nm	Nivel vibraciones	6,2 m/s ²
Impactos/minuto	1.300	Conexión fileteada	1/4"
Velocidad	7.000 giros/min	Diámetro interno de la manguera	10 mm
Consumo medio aire	172 l/min	Peso	2,0 kg

EXTRA COMPACTA

942 PC3 1/2"

U09420012

Llave de impacto extra compacta

CARACTERÍSTICAS TÉCNICAS

Boca cuadrada	1/2"	Présion ejercida	6,2 bar
Capacidad	M16	Nivel sonoro	91,1±3 dB(A)
Par máximo	861 Nm	Potencia sonora	108,1±3 dB(A)
Par de apriete (Nm min-Max)	150÷220 Nm	Nivel vibraciones	9,57 m/s ²
Impactos/minuto	1650	Conexión fileteada	1/4"
Velocidad	10.000 giros/min	Diámetro interno de la manguera	10 mm
Consumo medio aire	127 l/min	Peso	1,3 kg



1/2"

861 Nm

1,3 kg



YouTube

YouTube



Compatible con los cajones de los carros USAG

943 PC1/C12

U09430005

→ 415
↓ 92
mm ↗ 283

1 1/2"

Surtido de llaves de vaso hexagonales y llave de impacto en estuche modular

12
PIEZAS

DESCRIPCIÓN	ART/MEDIDA	P.ZAS
Llave de impacto de magnesio	943 PC1 1/2	1
Llave de vaso de impacto de boca hexagonal	235 1/2 M/ 10-13-17-18-19-22-24-27-30-32 mm	10
Pasador de sujeción	235 MCA/4-6	2
Anillo de seguridad	235 MDA/4-6	2
Prolongador de impacto	236 1/2 M/125	1



Compatible con los cajones de los carros USAG

929 PC1/C12

U09290005

→ 415
↓ 92
mm ↗ 283

1 1/2"

Surtido de llaves de vaso hexagonales y llave de impacto en estuche modular

12
PIEZAS

DESCRIPCIÓN	ART/MEDIDA	P.ZAS
Llave de impacto de magnesio	929 PC1 1/2	1
Llave de vaso de impacto de boca hexagonal	235 1/2 M/ 10-13-17-18-19-22-24-27-30-32 mm	10
Pasador de sujeción	235 MCA/4-6	2
Anillo de seguridad	235 MDA/4-6	2
Prolongador de impacto	236 1/2 M/125	1



Compatible con los cajones de los carros USAG

942 PC3/C7

U09420015

→ 375
↓ 80
mm ↗ 186

1 1/2"

Surtido de llaves de vaso hexagonales y llave de impacto en estuche modular

7
PIEZAS

DESCRIPCIÓN	ART/MEDIDA	P.ZAS
Llave de impacto extra compacta	942 PC3 1/2	1
Llave de vaso de impacto de boca hexagonal	235 1/2 M/ 13-17-19-21-22-24 mm	6
Pasador de sujeción	235 MCA/4	1
Anillo de seguridad	235 MDA/4	1



ILUMINACIÓN LED

ARMAZÓN DE ALEACIÓN DE MAGNESIO

CARCASA DE ALUMINIO

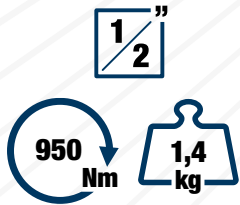

943 PC2 1/2" U09430002

Llave de impacto de magnesio, ultra compacta

CARACTERÍSTICAS TÉCNICAS

Boca cuadrada	1/2"	Presión ejercida	6,2 bar
Capacidad	M16	Nivel sonoro	95±3 dB(A)
Par máximo	950 Nm	Potencia sonora	107±3 dB(A)
Par de apriete (Nm min-Max)	200÷270 Nm	Nivel vibraciones	3,9 m/s ²
Impactos/minuto	1400	Conexión fileteada	1/4"
Velocidad	10.000 giros/min	Diámetro interno de la manguera	10 mm
Consumo medio aire	167 l/min	Peso	1,4 kg

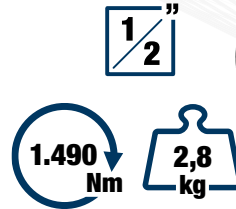

928 AC1 1/2" U09280014

Llave de impacto de aluminio

CARACTERÍSTICAS TÉCNICAS

Boca cuadrada	1/2"	Nivel sonoro	90 ±3 dB(A)
Capacidad	M16	Potencia sonora	101 ±3 dB(A)
Par máximo	1.490 Nm	Nivel vibraciones	5,2 m/s ²
Par de apriete (Nm min-Max)	135÷380 Nm	Conexión fileteada	1/4"
Impactos/minuto	1.120	Diámetro interno de la manguera	10 mm
Velocidad	6.500 giros/min	Peso	2,8 kg
Consumo medio aire	147 l/min		
Presión ejercida	6,2 bar		

ARMAZÓN DE ALEACIÓN DE TITANIO

CARCASA DE ALUMINIO

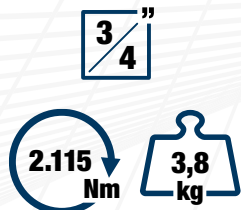

942 PD1 3/4" U09420004

Llave de impacto (estructura de titanio)

CARACTERÍSTICAS TÉCNICAS

Boca cuadrada	3/4"	Presión ejercida	6,2 bar
Capacidad	M27	Nivel sonoro	97,8±3 dB(A)
Par máximo	2.115 Nm	Potencia sonora	108,8±3 dB(A)
Par de apriete (Nm min-Max)	500÷800 Nm	Nivel vibraciones	5,06 m/s ²
Impactos/minuto	950	Conexión fileteada	3/8"
Velocidad	5.300 giros/min	Diámetro interno de la manguera	10 mm
Consumo medio aire	200 l/min	Peso	3,8 kg

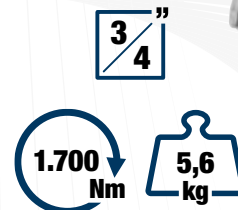

928 D1 3/4" U09280015

Llave de impacto de aluminio

CARACTERÍSTICAS TÉCNICAS

Boca cuadrada	3/4"	Presión ejercida	6,2 bar
Capacidad	M24	Nivel sonoro	98,4±3 dB(A)
Par máximo	1.700 Nm	Potencia sonora	109,4±3 dB(A)
Par de apriete (Nm min-Max)	500÷1.050 Nm	Nivel vibraciones	9,1 m/s ²
Impactos/minuto	790	Conexión fileteada	3/8"
Velocidad	5.700 giros/min	Diámetro interno de la manguera	13 mm
Consumo medio aire	193 l/min	Peso	5,6 kg

ESTRUCTURA DE MATERIAL COMPUESTO

EMPUÑADURA BIMATERIAL SOFT-TOUCH



LIGERO Y POTENTE

pesa un 20% menos que un modelo estándar



942 PE1 1"

U09420005

Llave de impacto (estructura de material compuesto)

CARACTERÍSTICAS TÉCNICAS

Boca cuadrada	1"
Capacidad	M38
Par máximo	3.390 Nm
Par de apriete (Nm min-Max)	203÷1.627 Nm
Impactos/minuto	900
Velocidad	5.000 giros/min
Consumo medio aire	400 l/min
Présion ejercida	6,2 bar
Nivel sonoro	100,9 ±3 dB(A)
Potencia sonora	111,9 ±3 dB(A)
Nivel vibraciones	10,6 m/s ²
Conexión fileteada	1/2"
Diámetro interno de la manguera	19 mm
Peso	6,8 kg

pilses
maquinaria y herramientas

910 E1 1"

U09100020

Llave de impacto de aluminio

CARACTERÍSTICAS TÉCNICAS

Boca cuadrada	1"
Capacidad	M33
Par máximo	4.068 Nm
Par de apriete (Nm min-Max)	850÷1.300 Nm
Impactos/minuto	720
Velocidad	4.500 giros/min
Consumo medio aire	243 l/min
Présion ejercida	6,2 bar
Nivel sonoro	102 ±3 dB(A)
Potencia sonora	113 ±3 dB(A)
Nivel vibraciones	15,2 m/s ²
Conexión fileteada	1/2"
Diámetro interno de la manguera	13 mm
Peso	10,3 kg

CARCASA DE ALUMINIO



152 mm

5 mm

105 l/min

COMPACTA
221 mm



920 AN1
U09200011

Lijadora neumática roto-orbital (diámetro 5 mm)

CARACTERÍSTICAS TÉCNICAS

Potencia	0,19 Kw
Capacidad de disco Ø	Ø 152 mm
Órbitas	5 mm
Órbitas por minuto	10.000 giros/min
Consumo medio aire	105 l/min
Présion ejercida	6,2 bar
Nivel sonoro	78,9±3 dB(A)
Potencia sonora	79,9±3 dB(A)
Nivel vibraciones	11,8 m/s ²
Conexión fileteada	1/4"
Diámetro interno de la manguera	10 mm
Peso	0,8 kg



125 mm

750 W

12.000 Rpm

921 A4
U09210012

Esmeriladora neumática angular

CARACTERÍSTICAS TÉCNICAS

Diámetro disco	Ø 125 mm
Diámetro conexión disco	Ø 24 mm
Potencia	0,75 Kw
Velocidad	12.000 giros/min
Consumo medio aire	120 l/min
Présion ejercida	6,2 bar
Nivel sonoro	86±3 dB(A)
Potencia sonora	94±3 dB(A)
Nivel vibraciones	2,5 m/s ²
Conexión fileteada	1/4"
Peso	1,9 Kg



PILSEERS
maquinaria y herramientas

1/2"

136 Nm

1,2 kg

260 mm



913 PC2 1/2"
U09130017

Llave de carraca neumática

CARACTERÍSTICAS TÉCNICAS

Boca cuadrada	1/2"	Nivel sonoro	99±3 dB(A)
Capacidad	M10	Potencia sonora	110±3 dB(A)
Par máximo	136 Nm	Nivel vibraciones	9,1 m/s ²
Velocidad	280 giros/min	Conexión fileteada	1/4"
Consumo medio aire	113 l/min	Diámetro interno de la manguera	10 mm
Présion ejercida	6,2 bar	Peso	1,2 kg

CABLE DE 16 M
Ø 10 mm

939 C1
U09390004

Enrollador para manguera de aire 10 mm

CARACTERÍSTICAS TÉCNICAS

Longitud manguera	16 m
Diámetro interno de la manguera	10 mm
Presión máxima de trabajo	15 bar
Racord de salida	3/8"
Dimensiones (soporte incluido)	450x400x230 mm
Peso	8 kg



GAMA DE AMOLADORAS NEUMÁTICAS

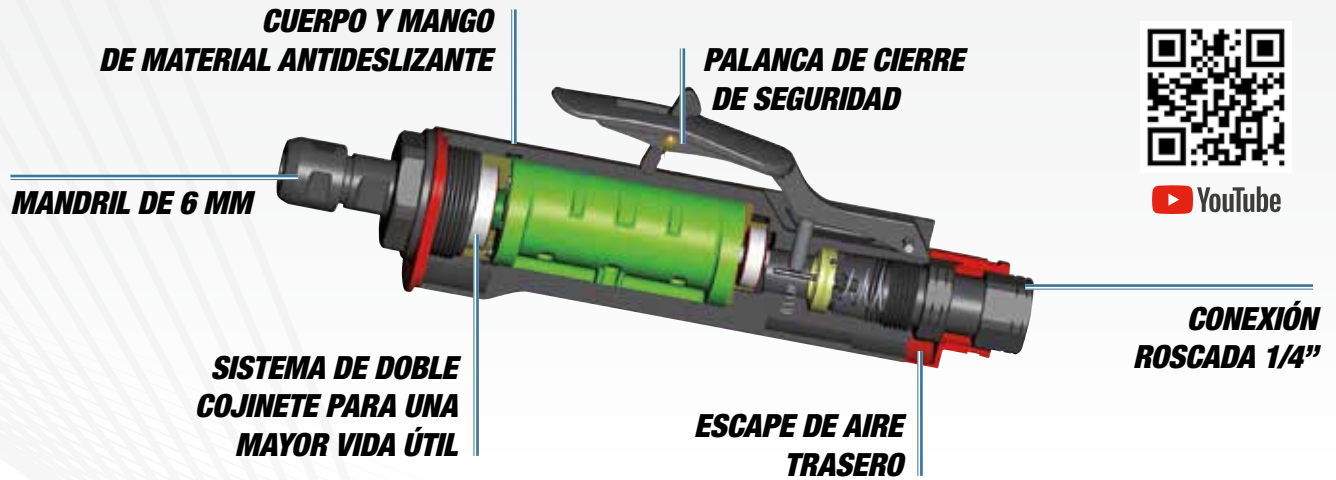

YouTube

30.000 giros/min



922 B1
U09220001

Esmeriladora neumática recta - 0.3 CV (220 W)

CARACTERÍSTICAS TÉCNICAS

Consumo medio aire	76 l/min	Nivel vibraciones	2,42 m/s ²
Présion ejercida	6,2 bar	Conexión fileteada	1/4"
Nivel sonoro	84,8±3 dB(A)	Diámetro interno de la manguera	10 mm
Potencia sonora	99,5±3 dB(A)	Peso	440 g

23.000 giros/min



922 BP1
U09220004

Esmeriladora neumática angular de 90° - 0.3 CV (220 W)

CARACTERÍSTICAS TÉCNICAS

Consumo medio aire	76 l/min	Nivel vibraciones	4,54 m/s ²
Présion ejercida	6,2 bar	Conexión fileteada	1/4"
Nivel sonoro	85,9±3 dB(A)	Diámetro interno de la manguera	10 mm
Potencia sonora	96,9±3 dB(A)	Peso	555 g

28.000 giros/min



922 BL1
U09220003

Esmeriladora neumática recta con boca larga - 0.3 CV (220 W)

CARACTERÍSTICAS TÉCNICAS

Consumo medio aire	76 l/min	Nivel vibraciones	2,86 m/s ²
Présion ejercida	6,2 bar	Conexión fileteada	1/4"
Nivel sonoro	83,3±3 dB(A)	Diámetro interno de la manguera	10 mm
Potencia sonora	94,3±3 dB(A)	Peso	664 g



16
PIEZAS

1/2"

1/2" **5/16"**

↔ 210
↓ 60
mm ↗ 130

687 1/2" C16

U06870100



Surtido de puntas de impacto en estuche de ABS

DESCRIPCIÓN	ART/MEDIDA	P.ZAS
Vaso portapuntas de impacto	685 6 1/2	1
Vaso portapuntas de impacto	685 8 5/16	1
Puntas de impacto para tornillos con hexágono insertato - conexión 1/2"	687 E 6-7-8-10-12-14	6
Puntas de impacto para tornillos TORX® - conexión 1/2"	687 TX T30-T40-T45-T50-T55	5
Puntas de impacto para tornillos PHILLIPS® - conexión 5/16"	686 PH 2-3-4	3



16
PIEZAS

1/2"

↔ 375
↓ 80
mm ↗ 186

235 1/2" M/C16

U02359285



Surtido de llaves de vaso de impacto de boca hexagonal en estuche modular

DESCRIPCIÓN	ART/MEDIDA	P.ZAS
Llave de vaso de impacto de boca hexagonal	235 1/2 M 10-12-13-14-15-16-17-18-19-21-22-24-27-30-32 mm	15
Pasador de sujeción	235 MCA/4-6	2
Anillo de seguridad	235 MDA/4-6	2
Prolongador de impacto	236 1/2 M/125	1



6
PIEZAS

3/4" **7/8"**

↔ 210
↓ 60
mm ↗ 130

688 3/4" MD6

U06880010



Surtido de puntas de impacto en estuche de ABS

DESCRIPCIÓN	ART/MEDIDA	P.ZAS
Holder for impact bits	685 B 1 7/8	1
Impact bits for hexagonal screws - 7/8" connection	688 E 12-17-19-22-24	5



8
PIEZAS

3/4"

↔ 375
↓ 80
mm ↗ 186

235 3/4" M/C8

U02359286



Surtido de llaves de vaso de impacto de boca hexagonal cortas

DESCRIPTION	ITEM/SIZE	PCS.
Llave de vaso de impacto de boca hexagonal	235 3/4" M 21-22-24-27-30-32-36-41 mm	8

LLAVES DE VASO DE IMPACTO 235 MB



1/2"
10
PIEZAS

→ 190
↓ 58
mm ↗ 144



1/2"

1/2"

22
PIEZAS

→ 415
↓ 92
mm ↗ 283

235 1/2" MB/C10
U02350530

Surtido de llaves de vaso de impacto de boca hexagonal cortas

DESCRIPCIÓN	ART/MEDIDA	P.ZAS
llaves de vaso de impacto de boca hexagonal cortas	235 1/2" M 10-11-12-13-14-15-16-17-18-19	10

236 KE/C22
U02360900



Surtido de llaves de vaso de impacto de boca hexagonal cortas, llave de extensión y brocas de impacto

DESCRIPCIÓN	ART/MEDIDA	P.ZAS
llaves de vaso de impacto de boca hexagonal cortas	235 1/2" MB 13-14-15-16-17-18-19	7
Prolongador de cadena en aluminio para puntas	236 KE 1/2"	1
Puntas de impacto para tornillos con hexágono insertado - conexión 1/2"	687 E 5-6-8-10-12-14	6
Puntas de impacto para tornillos TORX® - conexión 1/2"	687 TX T25-T27-T30-T40-T45-T50-T55	7
Adaptador para la llaves de vaso de impacto	236 KEADP	1

USO CON CARRACA O ATORNILLADORA DE IMPACTO

236 K
para llaves de vaso



YouTube



YouTube

236 KE
para puntas

GRAN ACCESIBILIDAD
CABEZA CON DIMENSIONES DE CARRACA*



39 mm

*En comparación con una carraca de 1/2"

DIMENSIÓN MÍNIMA
ACOPLAMIENTO DIRECTO PARA PUNTAS DE IMPACTO



Anillo de acero integrado

236 K

1/2" **1/4"**

Prolongador de cadena en aluminio para llaves de vaso

CÓD.	□	L	H	👤
U02360700	1/2"	340 mm	39 mm	1,1 kg
U02360698	1/4"	260 mm	27 mm	300 g

236 KE

1/2" **1/2"** **1/4"** **1/4"**

Prolongador de cadena en aluminio para puntas

CÓD.	□	◊	L	H	👤
U02360705	1/2"	1/2"	340 mm	24 mm	1,1 kg
U02360710	1/4"	1/4"	260 mm	19 mm	300 g



Únase a nuestro canal

@USAGexport

Encontrará vídeos
tutoriales, nuevos
productos y ¡mucho más!

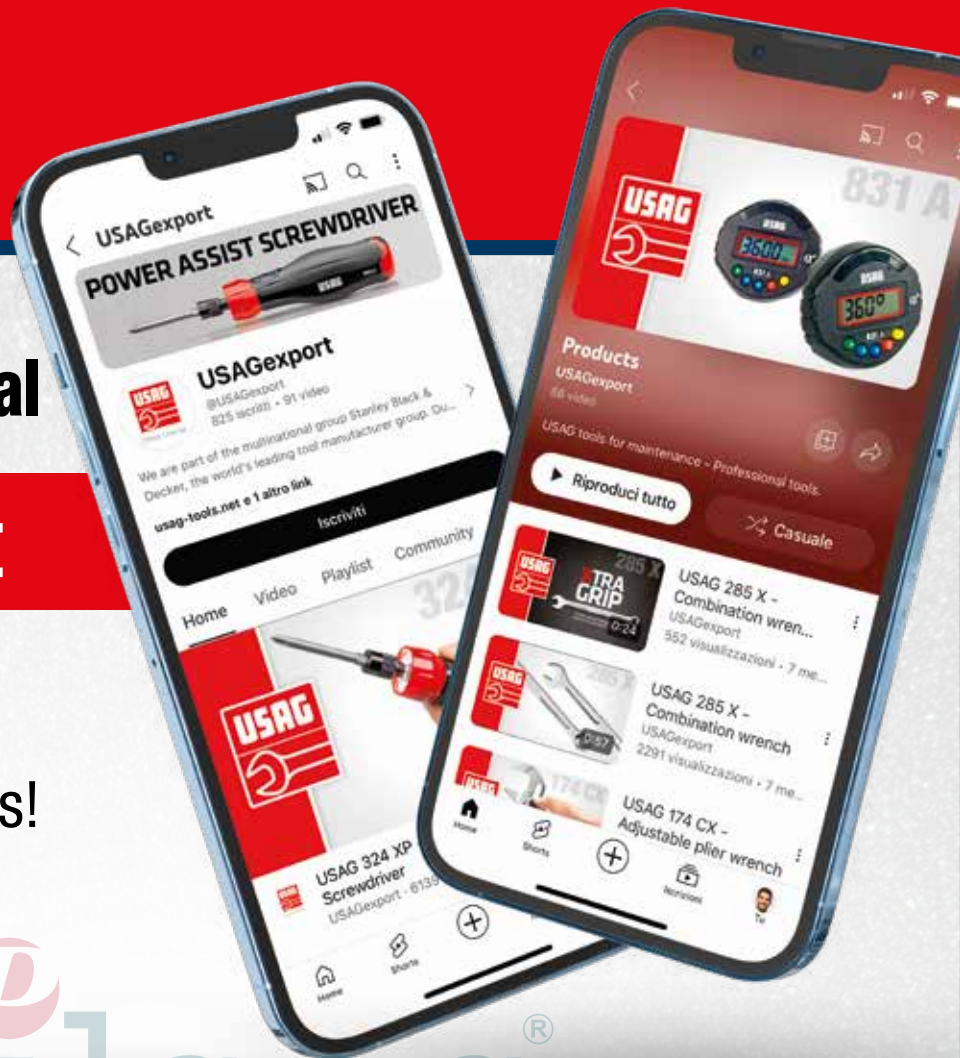

¿Necesita un apoyo de nosotros?

Vaja a nuestro sitio web:



usag.it/en/contacts/support



Promoción válida hasta el 31/03/2025 o hasta agotar existencias.

Las imágenes que se muestran en este catálogo no son vinculantes. Stanley Black & Decker Italia S.r.l. se reserva el derecho de variar en cualquier momento las características técnicas de sus productos.



Stanley Black & Decker Italia S.r.l.

Via Volta, 3 - 21020 - Monvalle (VA)
Tel. +39 0332 790 111 - info.mv@usag.it

usag-tools.net

