

KÄRCHER

KÄRCHER X TTS.

Soluciones de limpieza
únicas y perfectas.

[kaercher.com/es](https://www.kaercher.com/es)

 **pilses**[®]
maquinaria y
herramientas

PROFESSIONAL

TTS

KÄRCHER

KÄRCHER X TTS.

Cualquiera que deba limpiar de forma higiénica y al mismo tiempo quiera trabajar de forma eficiente confía en una combinación de máquinas y equipos manuales. Para que los clientes de Kärcher no tengan que renunciar a la alta calidad y la ergonomía en ningún paso, el líder del mercado inicia una colaboración con la innovadora empresa TTS. La gama de productos Kärcher X TTS incluye más de 300 productos para la limpieza manual.

Logremos más juntos.



ÍNDICE

SISTEMA DE CARROS Y CUBOS	Página 04
Carros de limpieza Classic	Página 06
Carros de hotel.....	Página 07
Carros Magic Line.....	Página 10
Carros de cubo móvil doble o sencillo.....	Página 12
LIMPIEZA EN SECO DE SUELOS Y SUPERFICIES	Página 14
Soporte de mopa para mopas lavables	Página 16
Mopas de polvo lavables	Página 17
Soportes de mopa y paños atrapapolvo	Página 19
Limpieza del polvo en superficies.....	Página 21
Recogedores	Página 23
Cepillos y mangos.....	Página 24
Compatibilidad	Página 25
SUELO - LIMPIEZA EN HÚMEDO.....	Página 26
Sistema de mopas	Página 28
Sujeta mopas.....	Página 29
Mopas reutilizables - Con sujeción de bolsillo	Página 30
Mopas reutilizables - Mopas de solapa	Página 31
Mopas reutilizables - Con sistema adherente.....	Página 32
Mopas reutilizables - Fregado mopas y fregonas	Página 33
Mangos	Página 34
Haraganes	Página 35
Compatibilidad	Página 36
SUPERFICIE - LIMPIEZA EN HÚMEDO	Página 38
Bayetas reutilizables.....	Página 40
Limpieza de cristales	Página 44
LIMPIEZA DE VENTANAS.....	Página 46
Soporte en " T " para mojadores	Página 48
Mojadores	Página 49
Empuñadura para limpiacristales	Página 50
Guías y lámina limpiacristales de repuesto	Página 51
Rascadores y cuchillas	Página 52
Lanzas telescópicas y accesorios.....	Página 54
Compatibilidad	Página 55
ACCESORIOS DE LIMPIEZA.....	Página 56
Pads y soportes	Página 58
Contenedores de basura.....	Página 60
Equipos de seguridad y utensilios para inodoro	Página 61
ACCESORIOS VARIOS.....	Página 62
Otros accesorios	Página 64

SISTEMAS DE CARROS Y CUBOS.

Nuestros carros de servicio satisfacen las necesidades específicas del sector hotelero, combinando a la perfección estética y funcionalidad.

Las soluciones ofrecidas facilitan la limpieza y la reordenación de las habitaciones, integrándose armoniosamente en el entorno en el que operan. La modularidad que caracteriza toda la gama permite configurar el carro en función de las necesidades reales, garantizando así la máxima eficiencia: un carro hecho a medida permite realizar las distintas operaciones más rápidamente, reduciendo así su coste.

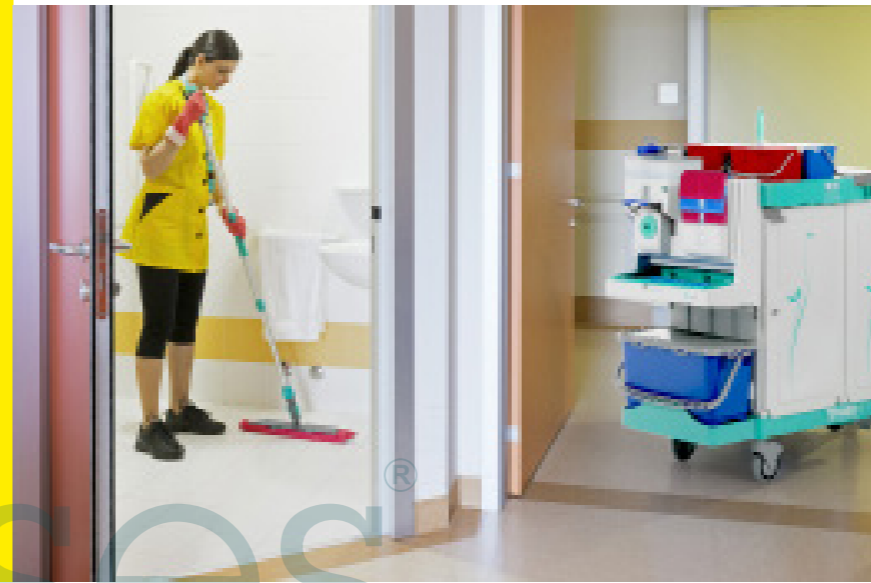

pilses
maquinaria y
herramientas



Nickita Tec

El carro de limpieza compacto con grandes prestaciones. Nickita es un carro doble con escurridor concebido para garantizar el mínimo volumen y la máxima flexibilidad, prestando especial atención al diseño.

Carro Green

Carro con base pequeña, multiuso en polipropileno y metal. Modular y con accesorios para responder a todas las necesidades de limpieza. Con prensa Tec.

Carro Green Hotel

El equipamiento básico del Trolley Hotel Classic III para 10 o 12 habitaciones incluye un soporte plegable para bolsas de basura de 120 litros. Carro de hotel con tres estantes de madera y cuatro ruedas grandes.

Carro MagicArt

Las grandes ruedas de 125 mm con parachoques permiten maniobrar fácilmente el Trolley Hotel Premium II con soporte para bolsas de basura, incluso con cargas pesadas. Carro hotelero de 10 a 12 habitaciones.

H-Cube Climb

Carro de servicio con ruedas axiales, equipado con bandeja móvil, bolsillos multiusos, gancho y cinta para sujetar herramientas y divisores móviles.

Green 50

Carro con base pequeña, multiuso en polipropileno y metal. Modular y con accesorios para responder a todas las necesidades de limpieza.

Artículo	Código EAN	Uds. servicio	P.V.R.(Sin IVA)
6.999-216.0	8011706363711	1	246,00 €

Componentes

- Clip portamangos ajustable para tubos, sin tornillos, ø 22 mm, verde
- Montante de metal barnizado Rilsan, blanco
- Bandeja lateral porta cubos 6 L
- Soporte de bolsa plegable para carros Green, capacidad 120 L
- Base Green pequeña, 87x50 cm, con ruedas de ø 100 mm



Green 165

Carro con base pequeña, multiuso en polipropileno y metal.

Artículo	Código EAN	Uds. servicio	P.V.R.(Sin IVA)
6.999-217.0	8011706363728	1	357,00 €

Componentes

- Cubo con asa en la parte superior del borde, 6 L, azul
- Cubo con asa en la parte superior del borde, 6 L, rojo
- Clip portamangos ajustable para tubos, sin tornillos, ø 22 mm, verde
- Prensa de labio Tec, verde
- Cubo con asa, 15 L, azul
- Cubo con asa, 15 L, rojo
- Montante curvado barnizado Rilsan para Green cod. 6.999-217.0
- Soporte prensa en metal barnizado en Rilsan, blanco
- Bandeja lateral porta cubos 6 L
- Soporte de bolsa plegable para carros Green, capacidad 120 L
- Base Green pequeña, 87x50 cm, con ruedas de ø 100 mm



Green 460

Carro con base pequeña, multiuso en polipropileno y metal.

Artículo	Código EAN	Uds. servicio	P.V.R.(Sin IVA)
6.999-219.0	8011706363735	1	483,00 €

Componentes

- Cubo con asa en la parte superior del borde, 6 L, azul
- Cubo con asa en la parte superior del borde, 6 L, rojo
- Cubo con asa en la parte superior del borde, 6 L, amarillo
- Cubo con asa en la parte superior del borde, 6 L, verde
- Clip portamangos ajustable para tubos, sin tornillos, ø 22 mm, verde
- Prensa de labio Tec, verde
- Cubo con asa, 15 L, azul
- Cubo con asa, 15 L, rojo
- Montante de metal barnizado Rilsan, blanco
- Soporte prensa en metal barnizado en Rilsan, blanco
- Bandeja central grande, 38x49 cm, para 4 cubos de 6 L
- Set etiquetas adhesivas para cubos
- Soporte de bolsa plegable para carros Green, capacidad 120 L
- Supletorio portasaco tarjeta azul
- Base Green grande, 100x49 cm, con ruedas de ø 100 mm



Green Hotel 900

Carro con montantes de metal barnizado y portasacos plegable.

Artículo	Código EAN	Uds. servicio	P.V.R.(Sin IVA)
6.999-221.0	8011706070763	1	1.070,00 €

Componentes

- Repisa de MDF para Green Hotel serie 900 - 46x72,5 cm
- Barra de acero inox para revestimiento plastificado Green Hotel serie 870-900-920
- Montante de metal barnizado azul para Green Hotel serie 900-920-940
- Travesaño medio de metal barnizado azul con tornillos para Green Hotel serie 900
- Soporte de bolsa plegable de polipropileno 120 L
- Base soporte de bolsa con rueda ø 125 mm
- Base pequeña Green Hotel, 89x53 cm, ø 125 mm ruedas
- Set tornillos para estantes



Green Hotel 920

Carro con base pequeña, multiuso en polipropileno y metal.

Artículo	Código EAN	Uds. servicio	P.V.R.(Sin IVA)
6.999-222.0	8011706363766	1	1.155,00 €

Componentes

- Revestimiento plastificado de 3 lados sin barra para Green Hotel serie 920
- Repisa de MDF para Green Hotel serie 870 y 920
- Barra de acero inox para revestimiento plastificado Green Hotel serie 870-900-920
- Montante de metal barnizado azul para Green Hotel serie 900-920-940
- Travesaño medio de metal barnizado azul con tornillos para Green Hotel serie 920
- Soporte de bolsa plegable de polipropileno 120 L
- Base soporte de bolsa con rueda ø 125 mm
- Base grande Green Hotel, 101x53 cm, ø 125 mm ruedas
- Set tornillos para estantes



Green Hotel 940

Carro con base pequeña, multiuso en polipropileno y metal.

Artículo	Código EAN	Uds. servicio	P.V.R.(Sin IVA)
6.999-223.0	8011706363773	1	893,00 €

Componentes

- Revestimiento plastificado de 3 lados para Green Hotel serie 940 - 145x102 cm
- Repisa de MDF para Green Hotel serie 940 - 46x50 cm
- Montante de metal barnizado azul para Green Hotel serie 900-920-940
- Travesaño medio de metal barnizado azul con tornillos para Green Hotel serie 940
- Soporte de bolsa plegable de polipropileno 120 L
- Base grande Green Hotel, 101x53 cm, ø 125 mm ruedas
- Set tornillos para estantes



MagicArt 060N-00

Carro hotelero cerrado con portasacos plegable.

Artículo	Código EAN	Uds. servicio	P.V.R.(Sin IVA)
6.999-224.0	8011706363780	1	1.280,00 €



MagicArt 262T-00

Carro hotelero cerrado con portasacos plegable.

Artículo	Código EAN	Uds. servicio	P.V.R.(Sin IVA)
6.999-225.0	8011706363797	1	2.120,00 €



Carro Lavandería Dust Titan 200I

Carro barnizado plegable con ruedas ø 80 mm y paragolpes, con bolsa 200 L con cremallera.

Artículo	Código EAN	Uds. servicio	P.V.R.(Sin IVA)
9.212-025.0	8011706320929	1	245,00€



Carro lavandería

Carro lavandería con saco plastificado y ruedas con paragolpe

Artículo	Código EAN	Uds. servicio	P.V.R.(Sin IVA)
9.212-027.0	8011706185443	1	499,00€



H-Cube Climb

Carro hotelero con paredes y potasaco plegable

Artículo	Código EAN	Uds. servicio	P.V.R.(Sin IVA)
9.212-028.0	8011706290338	1	860,00€



pilses[®]
maquinaria y
herramientas

*NINGÚN CARRO LLEVA DE SERIE LA TAPA NI LOS SACOS

*NINGÚN CARRO LLEVA DE SERIE LA TAPA NI LOS SACOS

Magic Line 70B

Carro con 2 departamentos: soporte de bolsa 120 L plegable y fregado con prensa con 2 cubos.

Artículo	Código EAN	Uds. servicio	P.V.R.(Sin IVA)
9.212-076.0	8011706210732	1	590,00 €

Componentes

- Cubo rectangular con asa, 4 L, rojo
- Cubo rectangular con asa, 4 L, azul
- Prensa de labio Tec, verde
- Cubo con asa, 15 L, azul
- Cubo con asa, 15 L, rojo
- Soporte prensa en metal barnizado en Rilsan, blanco
- Bandeja lateral para perfil para montante completa de 3 separadores
- Cubeta superior unión hembra
- Base Magic pequeña, 66x52 cm, con ruedas de ø 100 mm
- Base porta-cubos Hermetic o soporte bolsa
- Soporte de bolsa 120 L plegable, incluye ganchos sujeta bolsa, 2 ganchos individuales y 2 ganchos portamangos con soporte, tornillos y tapones
- Montante individual ganchos-ganchos con refuerzo incluye tornillos, gris
- Set (6 ud.) de tapones en "T" para cierre montante asimétrico, gris



Magic Line 350B

Carro con 3 departamentos: soporte de bolsa 120 L plegable, almacenamiento con cajón y fregado con prensa con 2 cubos.

Artículo	Código EAN	Uds. servicio	P.V.R.(Sin IVA)
9.212-078.0	8011706139231	1	720,00 €

Componentes

- Cubo rectangular con asa, 4 L, amarillo
- Cubo rectangular con asa, 4 L, rojo
- Cubo rectangular con asa, 4 L, azul
- Cubo rectangular con asa, 4 L, verde
- Prensa de labio Tec, verde
- Cubo con asa, 15 L, azul
- Cubo con asa, 15 L, rojo
- Soporte prensa en metal barnizado en Rilsan, blanco
- Set etiquetas adhesivas para cubos
- Base Magic grande, 91x52 cm, con ruedas de ø 100 mm
- Cubeta central con tapones y etiquetas, unión hembra/hembra, 48,5x31,5x11 cm
- Perfil de cierre para cubeta central, con tornillos y tapones
- Cajón 22 L sin cerradura, verde
- Base para soporte de bolsa, 48x32x7 cm
- Soporte de bolsa 120 L plegable, incluye ganchos sujeta bolsa, 2 ganchos individuales y 2 ganchos portamangos con soporte, tornillos y tapones
- Montante asimétrico ganchos-guías incluye tornillos
- Set (6 ud.) de tapones en "T" para cierre montante asimétrico, gris claro



Magic Line 350S

Carro con 3 departamentos: soporte de bolsa 120 L plegable, almacenamiento cerrado con cajón y fregado con prensa y 2 cubos.

Artículo	Código EAN	Uds. servicio	P.V.R.(Sin IVA)
9.212-077.0	8011706142026	1	830,00 €

Componentes

- Cubo rectangular con asa, 4 L, amarillo
- Cubo rectangular con asa, 4 L, rojo
- Cubo rectangular con asa, 4 L, azul
- Cubo rectangular con asa, 4 L, verde
- Prensa de labio Tec, verde
- Cubo con asa, 15 L, azul
- Cubo con asa, 15 L, rojo
- Soporte prensa en metal barnizado en Rilsan, blanco
- Set etiquetas adhesivas para cubos
- Base Magic grande, 91x52 cm, con ruedas de ø 100 mm
- Cubeta central con tapones y etiquetas, unión hembra/hembra, 48,5x31,5x11 cm
- Perfil de cierre para cubeta central, con tornillos y tapones
- Cajón 22 L sin cerradura, verde
- Base para soporte de bolsa, 48x32x7 cm
- Soporte de bolsa 120 L plegable, incluye ganchos sujeta bolsa, 2 ganchos individuales y 2 ganchos portamangos con soporte, tornillos y tapones
- Montante asimétrico ganchos-guías incluye tornillos
- Pared lateral fija con gráficas verdes, completa de tornillos y tapones
- Puerta de cierre lateral con gráficas, con apertura a la derecha, completa de tornillos y tapones
- Set (6 ud.) de tapones en "T" para cierre montante asimétrico, gris claro



Magic System 720S

Carro con 2 departamentos: soporte de bolsa 120 L plegable y fregado con prensa con 2 cubos.

Artículo	Código EAN	Uds. servicio	P.V.R.(Sin IVA)
9.212-079.0	8011706143061	1	810,00 €

Componentes

- Cubo rectangular con asa, 4 L, rojo
- Cubo rectangular con asa, 4 L, azul
- Prensa de labio Tec, verde
- Cubo con asa, 15 L, azul
- Cubo con asa, 15 L, rojo
- Soporte prensa en metal barnizado en Rilsan, blanco
- Bandeja lateral para perfil para montante completa de 3 separadores
- Cubeta superior unión hembra
- Base Magic pequeña, 66x52 cm, con ruedas de ø 100 mm
- Base porta-cubos Hermetic o soporte bolsa
- Soporte de bolsa 120 L plegable, incluye ganchos sujeta bolsa, 2 ganchos individuales y 2 ganchos portamangos con soporte, tornillos y tapones
- Montante individual ganchos-ganchos con refuerzo incluye tornillos, gris
- Set (6 ud.) de tapones en "T" para cierre montante asimétrico, gris



Rilsan[®]
maquinaria y
herramientas

Nickita Tec 2 x 15 L

Artículo	Código EAN	Uds. servicio	P.V.R.(Sin IVA)
9.212-024.0	8011706362691	1	168,00 €

Componentes

- Asa de plástico para carros Nickita, gris
- Tapón con enganche para bastidor para carros Nickita, gris
- Prensa de labio Tec, verde
- Bastidor doble con ruedas y paragolpes para carro Nickita, verde
- Cubo 15 L de plástico para carros Nickita, con asa azul
- Cubo 15 L de plástico para carros Nickita, con asa roja



Nickita Tec 2 x 25 L

Artículo	Código EAN	Uds. servicio	P.V.R.(Sin IVA)
9.212-062.0	8011706362707	1	168,00 €

Componentes

- Asa de plástico para carros Nickita, gris
- Tapón con enganche para bastidor para carros Nickita, gris
- Prensa de labio Tec, verde
- Bastidor doble con ruedas y paragolpes para carro Nickita, verde
- Cubo 25 L de plástico para carros Nickita, con asa azul
- Cubo 25 L de plástico para carros Nickita, con asa roja

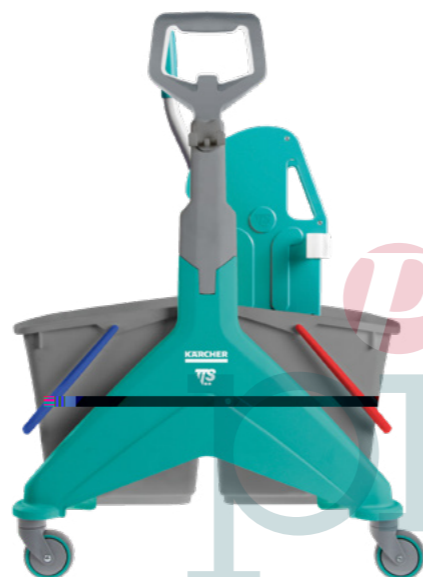

Cubo Action Pro Tec

Cubo de 30 L con dos cubetas y doble desagüe con prensa de labio Tec. Ideal para limpiar entornos medianos y grandes.

Artículo	Código EAN	Uds. servicio	P.V.R.(Sin IVA)
6.999-356.0	8011706364350	1	143,00 €



Action Pro Dry

Cubo de 30 L con dos cubetas, doble desagüe y con prensa de rodillo Dry. Ideal para limpiar entornos medianos y grande.

Artículo	Código EAN	Uds. servicio	P.V.R.(Sin IVA)
9.212-061.0	8011706165728	1	179,00 €



Kit Uni Junior

Bastidor Uni Junior, recambio mopa Soft Band 35 cm y cubo individual 14 L con prensa

Artículo	Código EAN	Uds. servicio	P.V.R.(Sin IVA)
9.212-031.0	8011706317899	1	40,00 €

Componentes

- Recambio mopa Uni Junior Soft Band
- Cubo individual 14 L con prensa
- Bastidor Uni Junior

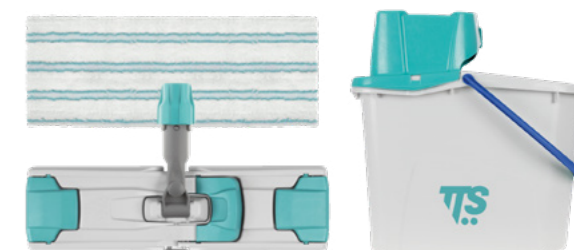

Cubo fregona Pit Azul/Rojo 12 L

Artículo	Código EAN	Uds. servicio	P.V.R.(Sin IVA)
9.212-074.0	8011706373611	1	7,00 €
9.212-075.0	8011706373635	1	7,00 €



LIMPIEZA EN SECO DE SUELOS Y SUPERFICIES.

Nuestros productos de calidad hacen que la limpieza en seco de superficies y suelos sea muy sencilla. Gracias al útil asistente, la limpieza se realiza en un instante, sin esfuerzo y de forma sencilla.



Superficie
Cepillo en "C" Lampo



Suelo
Cebillo escoba Mary



Suelo
Cepillos de escoba



Suelo
Recogedores



Suelo
Paño atrapapolvo

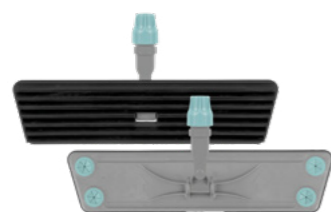

Suelo
Soporte Lamello



Superficie
Buffy



Superficie
Kit Bendy



Suelo
Mopas para polvo

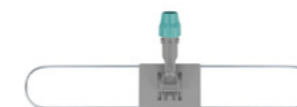

Superficie
Soportes para mopas



Superficie
Recogedor Cindy

Kit bastidor doble quitapolvo reforzado con recambio mopas

Sistema doble para quitar el polvo de suelos. Ideal para grandes áreas como gimnasios, aeropuertos, edificios,...

Artículo	Código EAN	Uds. servicio	P.V.R.(Sin IVA)
9.212-072.0	8011706129522	1	157,00 €

Componentes

- 1 Par de recambios Middle Algodón doble con bolsillos y botones, tela de algodón
- Bastidor quitapolvo doble de metal cincado
- Mango para soporte doble, cromado, reforzado



Porta-mopa para polvo - 60 cm

Sistema para desempolvar el suelo con mopa.

Artículo	Código EAN	Uds. servicio	P.V.R.(Sin IVA)
6.999-092.0	8011706362950	1	7,00 €

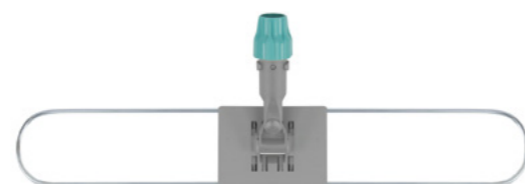

Porta-mopa para polvo - 80 cm

Sistema para desempolvar el suelo con mopa.

Artículo	Código EAN	Uds. servicio	P.V.R.(Sin IVA)
6.999-093.0	8011706362967	1	8,00 €

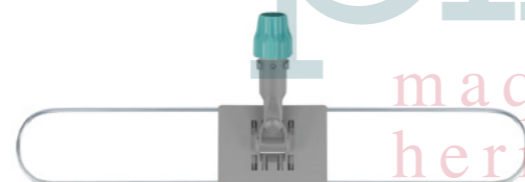

Porta-mopa para polvo fijo - 120 cm

Bastidor quitapolvo superficies amplias.

Artículo	Código EAN	Uds. servicio	P.V.R.(Sin IVA)
6.999-108.0	8011706363025	1	40,00 €



Mopa para polvo, algodón - 60 cm

Mopa de bolsillo, tela espigada de algodón.

Artículo	Código EAN	Uds. servicio	P.V.R.(Sin IVA)
6.999-090.0	8011706362936	1	7,00 €



Mopa para polvo, acrílico - 60 cm

Mopa con bolsillos, tela espigada.

Artículo	Código EAN	Uds. servicio	P.V.R.(Sin IVA)
6.999-148.0	8011706362974	1	10,00 €



Mopa para polvo, algodón - 80 cm

Mopa de bolsillo, tela espigada de algodón.

Artículo	Código EAN	Uds. servicio	P.V.R.(Sin IVA)
6.999-091.0	8011706362943	1	9,00 €



Mopa para polvo, acrílico - 80 cm

Mopa con bolsillos, tela espigada.

Artículo	Código EAN	Uds. servicio	P.V.R.(Sin IVA)
6.999-149.0	8011706362998	1	12,00 €



Limpieza en seco de suelos y superficies

Limpieza en seco de suelos y superficies



Mopa para polvo, algodón - 120 cm

Recambio en algodón con bolsillos y lazos.

Artículo	Código EAN	Uds. servicio	P.V.R.(Sin IVA)
6.999-110.0	8011706363049	1	23,00 €



Recambio Middle algodón quitapolvo doble para superficies amplias - 100 cm

1 Par de recambios Middle Algodón doble con bolsillos y botones.

Artículo	Código EAN	Uds. servicio	P.V.R.(Sin IVA)
9.212-073.0	8011706373598	1	27,00 €



Soporte Lamello - con labios de goma - 60 cm

Sistema quitapolvo con gasas o paños antiestáticos.

Artículo	Código EAN	Uds. servicio	P.V.R.(Sin IVA)
6.999-152.0	8011706031184	1	36,00 €

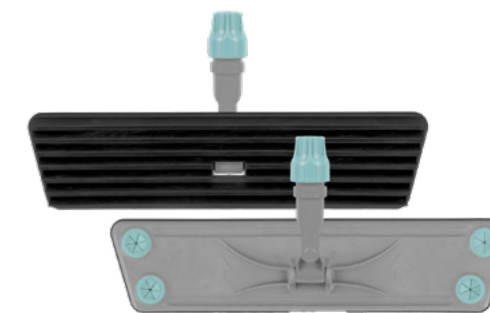

Bastidor Velook Gris - 60 cmm

Sistema plano con bastidor con sistema adherente que se puede usar preimpregnado o impregnado a demanda con estación de impregnación o con mangos con depósito.

Artículo	Código EAN	Uds. servicio	P.V.R.(Sin IVA)
6.999-321.0	8011706364299	1	36,00 €

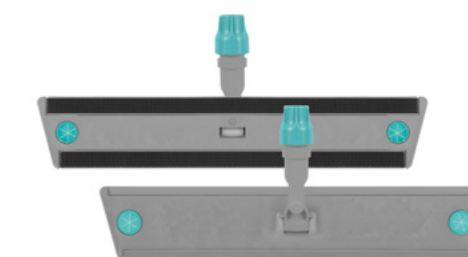

Paño atrapapolvo Neolin Eco - 1 pack de 50 unid.

Paños blancos de polipropileno, impregnados con aceite mineral no tóxico y no deja ningún tipo de residuo.

Artículo	Código EAN	Uds. servicio	P.V.R.(Sin IVA)
9.212-139.0	8011706365203	1	2,70 €



Limpieza en seco de suelos y superficies

Limpieza en seco de suelos y superficies

pilses[®]
maquinaria y herramientas

Cepillo para telarañas Lampo

Cepillo para desempolvar alturas, ideal para eliminar telarañas.

Artículo	Código EAN	Uds. servicio	P.V.R.(Sin IVA)
9.212-020.0	8011706322619	1	8,80 €



Cepillo en "C" Lampo

Cepillo para desempolvar alturas con mangos telescópicos y astas.

Artículo	Código EAN	Uds. servicio	P.V.R.(Sin IVA)
6.999-159.0	8011706322626	1	8,80 €



Soporte quitapolvo Bendy - 60 cm

Soporte plumero flexible. Ideal para superficies redondeadas, irregulares o estrechas.

Artículo	Código EAN	Uds. servicio	P.V.R.(Sin IVA)
9.212-021.0	8011706362455	1	31,00 €



Mopa de microfibra Bendy and Bit - 60 cm

Recambio de microfibra para soporte Bendy.

Artículo	Código EAN	Uds. servicio	P.V.R.(Sin IVA)
6.999-151.0	8011706363148	1	17,60 €



Kit bastidor Bendy con soporte y mopa microfibra - 60 cm

Kit Bendy de soporte más microfibra de 60 cm.

Artículo	Código EAN	Uds. servicio	P.V.R.(Sin IVA)
6.999-376.0	8011706330539	1	48,60 €



Buffy

Plumero acrílico en forma de "U". Abatible hasta 240°.

Artículo	Código EAN	Uds. servicio	P.V.R.(Sin IVA)
9.212-035.0	8011706362561	1	15,40 €



Cepillo giratorio Eco! 97-184 cm

Kit de mango telescópico (97-184 cm) más cepillo para eliminar en altura telarañas y polvo de tuberías.

Artículo	Código EAN	Uds. servicio	P.V.R.(Sin IVA)
5.999-027.0	8011706145287	1	33,50 €

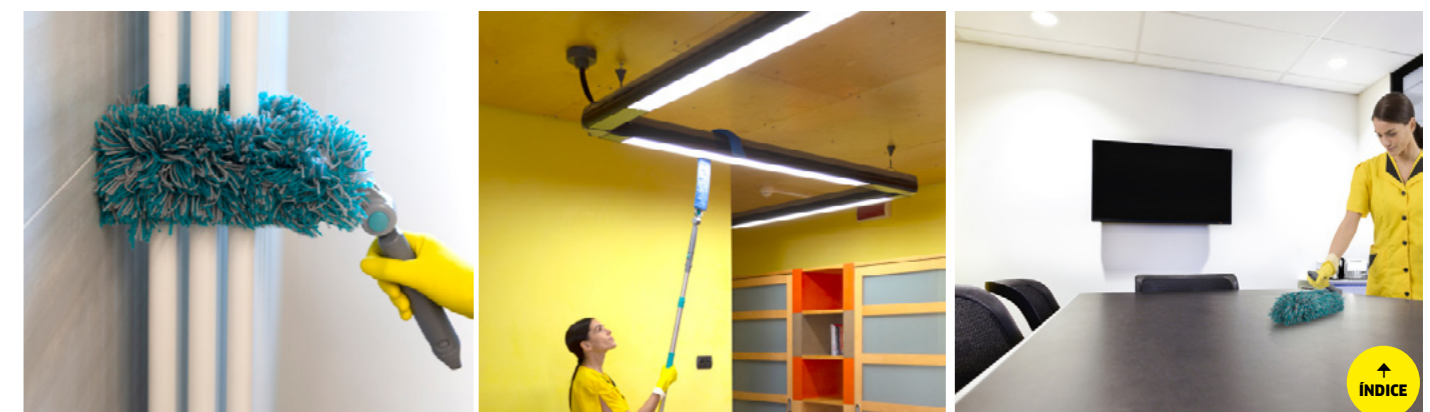

↑
INDICE

Limpieza en seco de suelos y superficies

Limpieza en seco de suelos y superficies

Recogedor con perfil de goma con empujador

Kit de recogedor y haragán para recoger la suciedad tanto sólida como líquida. Incluye 10 bolsas de 50x60.

Artículo	Código EAN	Uds. servicio	P.V.R.(Sin IVA)
6.999-191.0	8011706363292	1	53,00 €



Recogedor Cindy

Recogedor con ruedas y empuñadura regulable en altura. Capacidad 15 L.

Artículo	Código EAN	Uds. servicio	P.V.R.(Sin IVA)
9.212-037.0	8011706362578	1	44,00 €



Recogedor con cepillo de mano

Conjunto de barrido de uso universal compuesto por escoba y recogedor.

Artículo	Código EAN	Uds. servicio	P.V.R.(Sin IVA)
3.337-614.0	4066529094100	1	7,00 €



Pinza recoge basura, azul - 100 cm

Artículo	Código EAN	Uds. servicio	P.V.R.(Sin IVA)
6.999-113.0	8011706363056	1	47,00 €



Escoba PVC con rosaca - 35 cm

Escoba con armazón de madera y rosca y cerdas de PVC rígidas. Se utiliza con el mango ref. 9.212-088.0

Artículo	Código EAN	Uds. servicio	P.V.R.(Sin IVA)
6.999-114.0	8011706363063	1	12,00 €



Escoba de PVC- 60 cm

Escoba con armazón de madera y soporte metálico. Con cerdas de PVC rígidas. Se utiliza con el mango ref. 6.999-117.0

Artículo	Código EAN	Uds. servicio	P.V.R.(Sin IVA)
6.999-116.0	8011706363070	1	22,00 €



Escoba PVC - 80 cm

Escoba con armazón de madera y soporte metálico. Con cerdas de PVC rígidas. Se utiliza con el mango ref. 6.999-117.0

Artículo	Código EAN	Uds. servicio	P.V.R.(Sin IVA)
6.999-375.0	8011706364435	1	30,00 €



Escoba Mary

Escoba para exteriores con cerdas de polipropileno. Se utiliza con el mango ref. 9.212-044.0

Artículo	Código EAN	Uds. servicio	P.V.R.(Sin IVA)
9.212-039.0	8011706365227	1	19,00 €



Limpieza en seco de suelos y superficies

Limpieza en seco de suelos y superficies



Mango de madera ø 25 mm

Mango de madera sin barnizar para escobas industriales.

Artículo	Código EAN	Uds. servicio	P.V.R.(Sin IVA)
6.999-117.0	8011706363087	1	6,00 €

Mango de madera para cepillo Mary

Mango de madera ø 28 mm.

Artículo	Código EAN	Uds. servicio	P.V.R.(Sin IVA)
9.212-044.0	8011706377336	1	12,00 €



Mangos, bastidores y textiles compatibles

Combinación 1



Combinación 2



Combinación 3



Limpieza en seco de suelos y superficies

Limpieza en seco de suelos y superficies



LIMPIEZA EN HÚMEDO DE SUELOS.

Kit Ray
Mango con depósito y bastidor con fregona.

- **Reducción del tiempo de limpieza:** hace que la limpieza sea rápida y sencilla, evitando los complicados procedimientos de los sistemas tradicionales.
- **Protección de la salud:** elimina tensiones y flexiones debidas a cubos pesados con escurridor.
- **Ahorro de químicos y agua:** permite dosificar en función de las necesidades reales, evitando el desperdicio de solución limpiadora.
- **Sin derrames accidentales:** evita derrames gracias al innovador sistema de cierre seguro del depósito y al sistema de bloqueo con botoneslock system



Tanque con 500 ml de capacidad



Bloqueo del botón dispensar



Anillo de bloqueo para cierre del tanque



Boquillas para dispensar en el piso



LAS MEJORES MICROFIBRAS

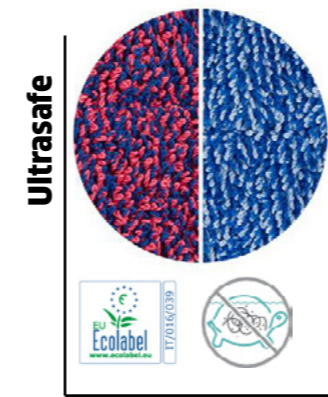

Para el lavado de superficies **antideslizantes o porosas**, apto para eliminar suciedad incrustada.

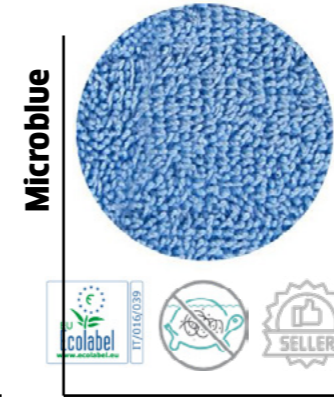

Para superficies **lisas**.

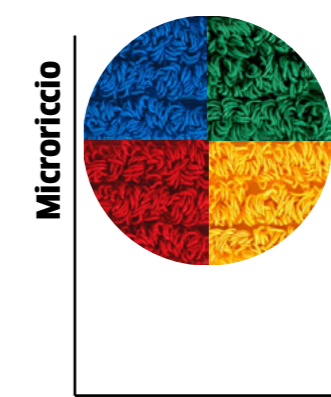

Para **suciedad media / alta** ya que retiene y permite mayor autonomía de limpieza.

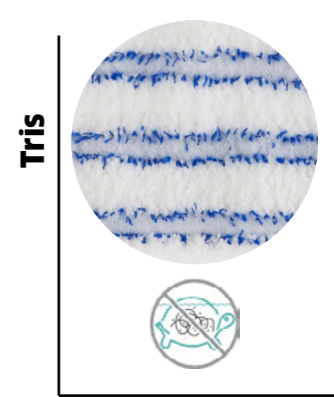

Para suelos de **interior lisos o porosos** con **suciedad grasa**.



BIO Basic con sistema adherente y bastidor

Sistema de fregona pulverizadora con cierre adhesivo para la limpieza húmeda y mojada de revestimientos de suelo y para esparcir desinfectantes para una desinfección específica del suelo.



Kit Ray

Kit Ray: 1 asa para depósito, 1 estructura Velook de 40 cm, 1 fregona plana Soft Striat con borde.



Kit Ray Infinity

Kit Ray Infinity: 1 mango de depósito con doble empuñadura giratoria ergonómica, 1 x bastidor Velook de 40 cm, 1 x fregona plana Soft Striat con borde.



Mangos telescópicos

Para todos los soportes para fregona y escobilla de goma (97-184 cm).



Bastidores

Estructura Uni System en poliamida con Block System.

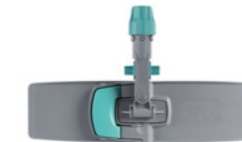

Estructura Pockety de poliamida con junta Block System.

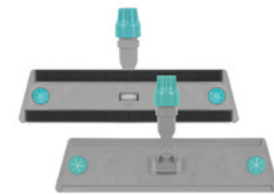

Soporte adherente de plástico de alta calidad de Kärcher con un ancho de 40 cm. Rápido y fácil de usar.

Kit Velook Infinity

Kit de mango telescópico con doble empuñadura ergonómica y giratoria. Bastidor infinity con sistema adherente de 40 cm.

Artículo	Código EAN	Uds. servicio	P.V.R.(Sin IVA)
9.212-013.0	8011706324200	1	64,00 €

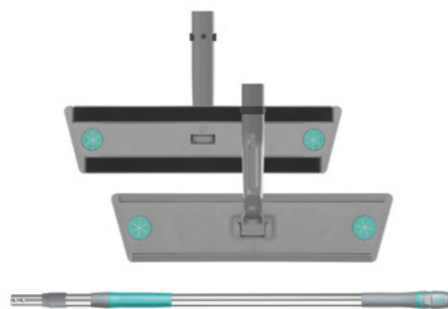

Kit Ray Infinity

Mango con depósito, doble empuñadura ergonómica giratoria, 1 bastidor Velook adherente 40 cm y 1 mopa Soft Striat.

Artículo	Código EAN	Uds. servicio	P.V.R.(Sin IVA)
9.212-034.0	8011706322268	1	90,00 €



Kit Ray

Mango con depósito, 1 bastidor Velook adherente 40 cm y 1 mopa Soft Striat.

Artículo	Código EAN	Uds. servicio	P.V.R.(Sin IVA)
9.212-033.0	8011706322251	1	83,00 €



BIO Basic con sistema adherente y bastidor de 40 cm

Soporte Bio Basic con bastidor sistema adherente de 40 cm, depósito de 0,65 L.

Artículo	Código EAN	Uds. servicio	P.V.R.(Sin IVA)
6.999-332.0	8011706364305	1	147,00 €



Bastidor Pockety con Block System - 40 cm

Sistema plano con bastidor de bolsillos. Se puede usar preimpregnando o impregnando a demanda.

Artículo	Código EAN	Uds. servicio	P.V.R.(Sin IVA)
9.212-002.0	8011706335169	1	27,00 €

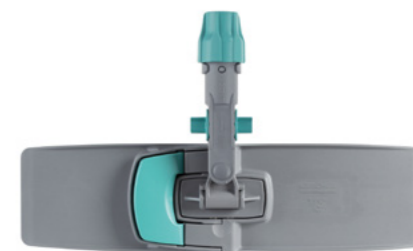

Bastidor Uni System con Block System - 40 cm

Sistema plano con micro aletas. Se utiliza con prensa de rodillo, de labio o de libro.

Artículo	Código EAN	Uds. servicio	P.V.R.(Sin IVA)
9.212-014.0	8011706334162	1	40,50 €

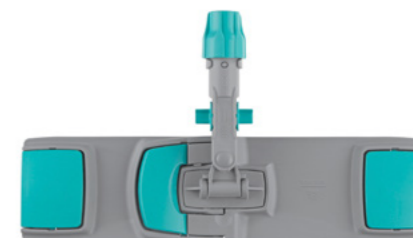

Bastidor Velook con Block System - 40 cm

Sistema plano con sistema adherente. Se puede usar preimpregnando o impregnando a demanda.

Artículo	Código EAN	Uds. servicio	P.V.R.(Sin IVA)
6.999-272.0	8011706364008	1	29,00 €

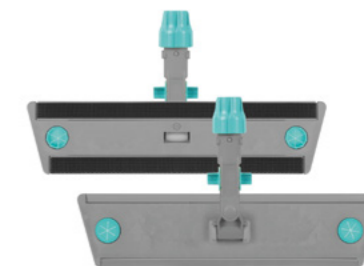

Pinza Kentuky para mopa de tiras

Sistema de mopa con pinza utilizable con prensa de libro o de labio.

Artículo	Código EAN	Uds. servicio	P.V.R.(Sin IVA)
6.999-359.0	8011706364381	1	4,00 €

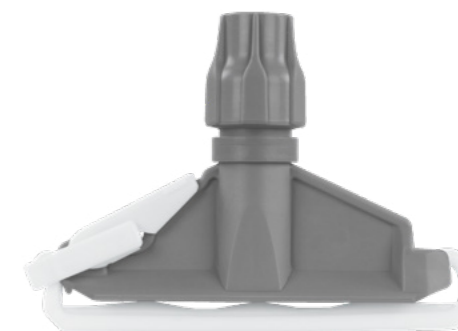

Limpieza de suelo en húmedo

Limpieza de suelo en húmedo

Polises

 Maquinaria y Herramientas

Mopa sistema de bolsillo Microred - rojo - 40 cm

Mopa de microfibra de alta absorción y tela de poliéster. Se puede usar preimpregnando o impregnando a demanda. Para superficies lisas.

Artículo	Código EAN	Uds. servicio	P.V.R.(Sin IVA)
9.212-001.0	8011706173358	25	7,00 €



Mopa sistema de bolsillo Microblue - azul - 40 cm

Mopa de microfibra de alta absorción y tela de poliéster. Se puede usar preimpregnando o impregnando a demanda. Para superficies lisas.

Artículo	Código EAN	Uds. servicio	P.V.R.(Sin IVA)
6.999-132.0	8011706361908	25	7,00 €



Mopa sistema de bolsillo Utrasafe - 40 cm

Mopa de microfibra y poliéster. Se puede usar preimpregnando o impregnando a demanda. Para superficies antideslizantes o porosas. También para retirar suciedad incrustada.

Artículo	Código EAN	Uds. servicio	P.V.R.(Sin IVA)
9.212-060.0	8011706361922	25	16,00 €

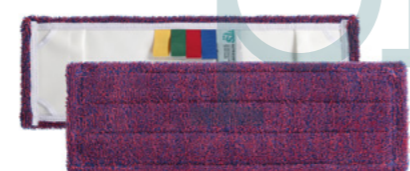

Mopa sistema de bolsillo Microriccio - azul - 40 cm

Mopa de microfibra de hilo continuo y tela de poliéster. Se puede usar preimpregnando o impregnando a demanda. Ideal para cualquier superficie y grado de suciedad.

Artículo	Código EAN	Uds. servicio	P.V.R.(Sin IVA)
6.999-143.0	8011706361984	25	13,00 €



Mopa Uni System Microblue - 40 cm

Mopa de microfibra de alta absorción con tela de poliéster. Se utiliza con prensa de rodillo, de labio o de libro. Para superficies lisas.

Artículo	Código EAN	Uds. servicio	P.V.R.(Sin IVA)
9.212-016.0	8011706362400	25	12,20 €



Mopa Uni System Utrasafe - 40 cm

Mopa de microfibra, polipropileno y poliéster. Se utiliza con prensa de rodillo, de labio o de libro. Para superficies antideslizantes o porosas. También para retirar suciedad incrustada.

Artículo	Código EAN	Uds. servicio	P.V.R.(Sin IVA)
9.212-000.0	8011706362417	25	17,00 €



Mopa Uni System Tris - 40 cm

Mopa de microfibra, algodón y tela de poliéster de hilo continuo. Ideal para cualquier superficie y suciedad: Algodón para absorber, microfibra para recoger y poliéster para suciedad grasa y fluidez.

Artículo	Código EAN	Uds. servicio	P.V.R.(Sin IVA)
9.212-017.0	8011706362424	25	11,00 €



Recambio mopa Uni Junior Soft Band - 35 cm

Mopa de microfibra blanca con rallas verdes. Sistema plano con micro aletas. Se puede utilizar con cubo de prensa Uni Bucket. Suelos lisos o antideslizantes con suciedad grasa.

Artículo	Código EAN	Uds. servicio	P.V.R.(Sin IVA)
9.212-032.0	8011706362530	10	7,50 €



Mopa sistema adherente Microblue - 40 cm

Mopa de microfibra de alta absorbencia con sistema adherente. Se puede usar preimpregnando con estación de impregnación o impregnación a demanda en mangos con depósito. Superficies lisas.

Artículo	Código EAN	Uds. servicio	P.V.R.(Sin IVA)
6.999-385.0	8011706362318	25	10,60 €



Mopa sistema adherente Ultrasafe - 40 cm

Mopa de microfibra y polipropileno con sistema adherente. Se puede usar preimpregnando con estación de impregnación o impregnación a demanda en mangos con depósito. Superficies antideslizantes o porosas con suciedad incrustada.

Artículo	Código EAN	Uds. servicio	P.V.R.(Sin IVA)
9.212-010.0	8011706362349	25	14,00 €



Mopa sistema adherente Microriccio - 40 cm

Mopa de microfibra con sistema adherente. Se puede usar preimpregnando con estación de impregnación o impregnación a demanda en mangos con depósito. Para cualquier superficie y suciedad. Gran capacidad de recogida de suciedad

Artículo	Código EAN	Uds. servicio	P.V.R.(Sin IVA)
6.999-388.0	8011706364480	25	10,00 €



Mopa sistema adherente - 30 cm

Mopa de microfibra con sistema adherente. Se puede usar preimpregnando con estación de impregnación o impregnación a demanda en mangos con depósito.

Artículo	Código EAN	Uds. servicio	P.V.R.(Sin IVA)
9.212-086.0	8011706362318	25	10,60 €



Fregona micro fibra con rosca - azul/rojo

Fregona de tiras de microfibra con conexión roscada universal. Ideal para suciedad residual.

Artículo	Código EAN	Uds. servicio	P.V.R.(Sin IVA)
9.212-063.0	8011706373376	25	6,40 €
9.212-064.0	8011706373406	25	6,40 €



Fregona ECOLABEL de hilo grueso con rosca

Fregona de algodón de hilo grueso con conexión roscada universal. Ideal para suciedad residual.

Artículo	Código EAN	Uds. servicio	P.V.R.(Sin IVA)
9.212-065.0	8011706373420	50	4,00 €



Mopa de tiras de microfibra - azul/rojo

Mopa de tiras de microfibra. Sistema mopa con pinza utilizable con prensa de libro o de labio. Ideal para suciedad residual.

Artículo	Código EAN	Uds. servicio	P.V.R.(Sin IVA)
9.212-066.0	8011706373444	25	13,00 €
9.212-067.0	8011706373468	25	13,00 €



Mango de aluminio - 140 cm

Mango de aluminio Ø23.

Artículo	Código EAN	Uds. servicio	P.V.R.(Sin IVA)
6.999-096.0	8011706362813	1	7,10 €



Mini mango telescópico - 56-93 cm

Extensible de 56 a 93 cm de Ø 23 mm.

Artículo	Código EAN	Uds. servicio	P.V.R.(Sin IVA)
6.999-352.0	8011706364329	1	16,00 €



Mango telescópico - 102-184 cm

Extensible de 102 a 184 cm de Ø 23 mm.

Artículo	Código EAN	Uds. servicio	P.V.R.(Sin IVA)
6.999-111.0	8011706362820	1	18,00 €



Mango de aluminio con rosca - 140 cm

Mango de aluminio con rosca Ø 22 mm y 140 cm.

Artículo	Código EAN	Uds. servicio	P.V.R.(Sin IVA)
9.212-088.0	8011706362837	1	9,92 €



Haragán con doble lámina negra - verde - 55 cm

Haragán en plipropileno y doble lámina negra de espuma de neopreno. Se utiliza para alejar grandes cantidades de agua.

Artículo	Código EAN	Uds. servicio	P.V.R.(Sin IVA)
6.999-089.0	8011706362790	1	12,80 €



Haragán con doble lámina blanca - blanca - 55 cm

Haragán en plipropileno y doble lámina blanca de espuma de neopreno. Se utiliza para alejar grandes cantidades de agua.

Artículo	Código EAN	Uds. servicio	P.V.R.(Sin IVA)
3.345-380.0	8011706365180	1	12,80 €



Haragán con doble lámina negra - verde - 75 cm

Haragán en plipropileno y doble lámina negra de espuma de neopreno. Se utiliza para alejar grandes cantidades de agua.

Artículo	Código EAN	Uds. servicio	P.V.R.(Sin IVA)
6.999-355.0	8011706362806	1	14,20 €



Limpieza de suelo en húmedo

Limpieza de suelo en húmedo

Mangos, bastidores y textiles compatibles

Combinación 1

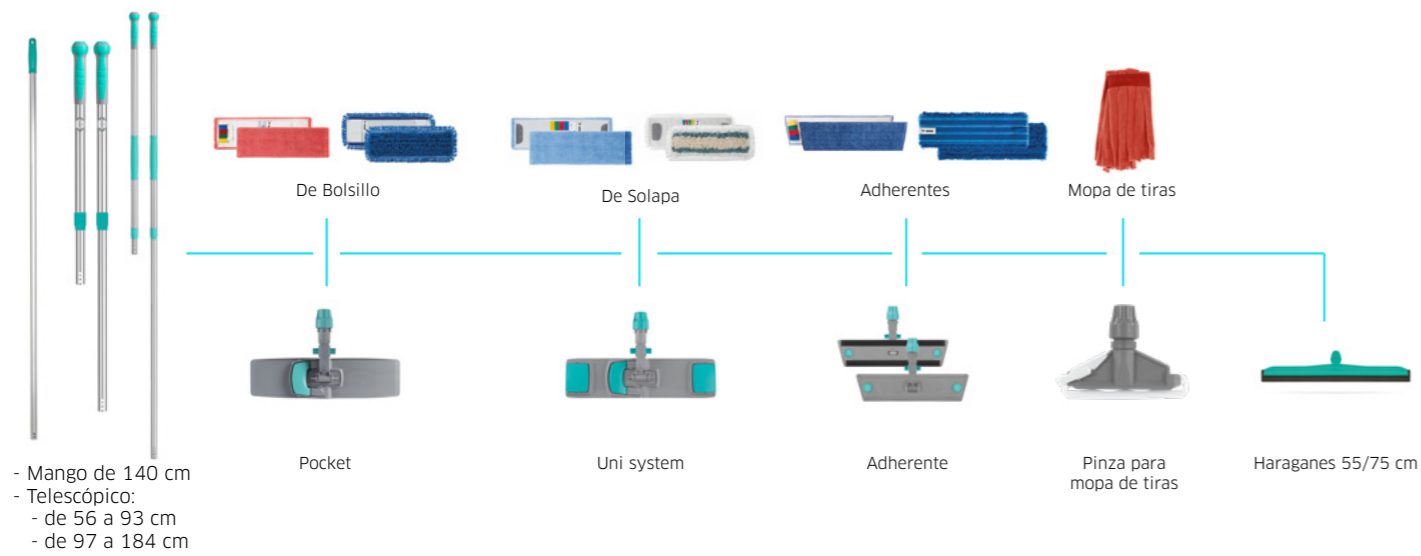

Combinación 2



Combinación 3

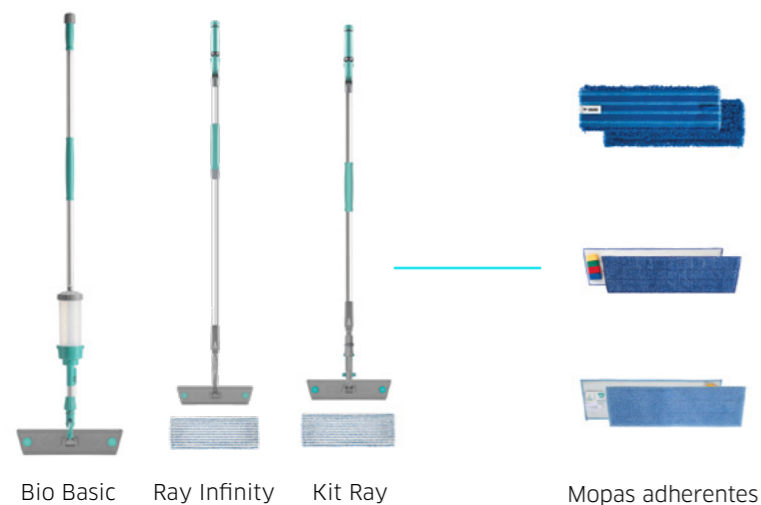

KÄRCHER

Limpeza de suelo en húmedo

pils
maquinaria y herramientas

**BRILLO
RADIANTE.**

Limpeza profesional,
soluciones para los problemas más comunes.

LIMPIEZA EN HÚMEDO DE SUPERFICIES.

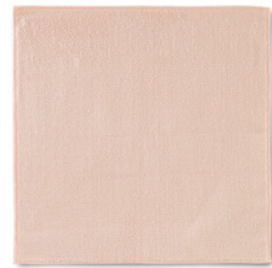

Suelo
Paño atrapapolvo



Suelo
Soporte Lamello



Superficie
Dust binding cloth roll
neolinn CLASSIC



Superficie
Buffy

Cómo doblar bayetas

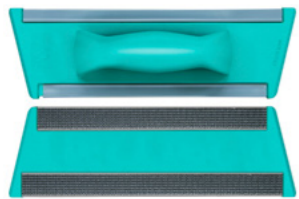
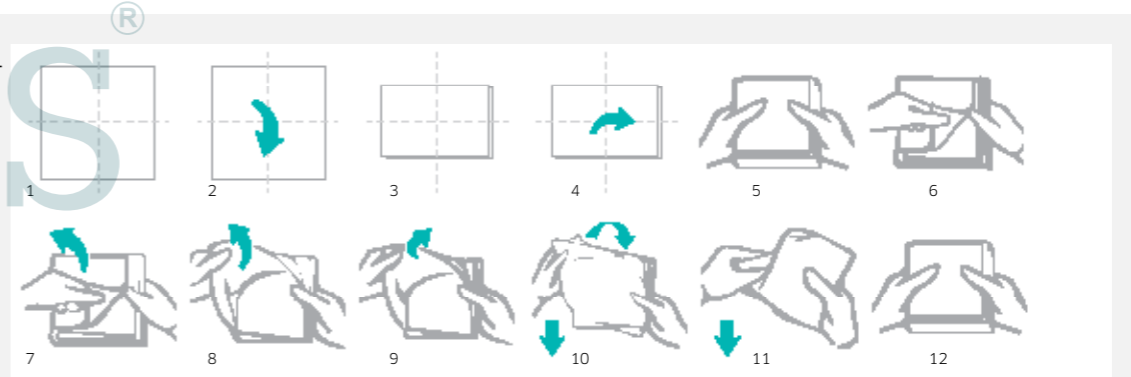

Superficie
Soporte quitapolvo
Bendy



Suelo
Mopas para polvo



Superficie
Soportes para mopas

**Bayeta Alice Eco - roja 40x40 -
1 pack con 5 unid.**

Bayeta multiuso de microfibra con certificado Ecolabel. Ideal para cualquier tipo de suciedad y superficiedepósito. Superficies lisas.

Artículo	Código EAN	Uds. servicio	P.V.R.(Sin IVA)
9.212-054.0	8011706364572	1	13,00 €



**Bayeta Alice Eco - azul 40x40 -
1 pack con 5 unid.**

Bayeta multiuso de microfibra con certificado Ecolabel. Ideal para cualquier tipo de suciedad y superficiedepósito. Superficies lisas.

Artículo	Código EAN	Uds. servicio	P.V.R.(Sin IVA)
9.212-055.0	8011706364633	1	13,00 €



**Bayeta Alice Eco - amarilla 40x40 -
1 pack con 5 unid.**

Bayeta multiuso de microfibra con certificado Ecolabel. Ideal para cualquier tipo de suciedad y superficiedepósito. Superficies lisas.

Artículo	Código EAN	Uds. servicio	P.V.R.(Sin IVA)
9.212-056.0	8011706364640	1	13,00 €

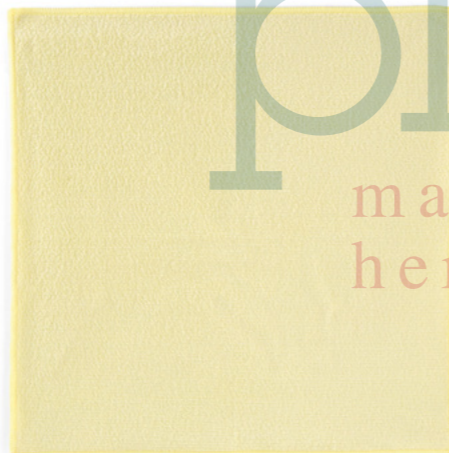

**Bayeta Alice Eco - amarilla 40x40 -
1 pack con 5 unid.**

Bayeta multiuso de microfibra con certificado Ecolabel. Ideal para cualquier tipo de suciedad y superficiedepósito. Superficies lisas.

Artículo	Código EAN	Uds. servicio	P.V.R.(Sin IVA)
9.212-057.0	8011706364657	1	13,00 €

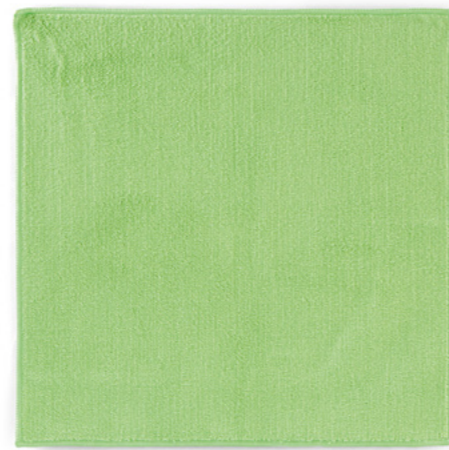

**Bayeta Power T- roja 40x40 -
1 pack con 5 unid.**

Bayeta multiuso de ultramicrofibra. Tejido sin tejer, resistente y absorbente. Ideal para cualquier tipo de suciedad y superficies.

Artículo	Código EAN	Uds. servicio	P.V.R.(Sin IVA)
9.212-046.0	8011706364701	1	12,00 €



**Bayeta Power T - azul 40x40 -
1 pack con 5 unid.**

Bayeta multiuso de ultramicrofibra. Tejido sin tejer, resistente y absorbente. Ideal para cualquier tipo de suciedad y superficies.

Artículo	Código EAN	Uds. servicio	P.V.R.(Sin IVA)
9.212-048.0	8011706364718	1	12,00 €



**Bayeta Power T - amarilla 40x40 -
1 pack con 5 unid.**

Bayeta multiuso de ultramicrofibra. Tejido sin tejer, resistente y absorbente. Ideal para cualquier tipo de suciedad y superficies.

Artículo	Código EAN	Uds. servicio	P.V.R.(Sin IVA)
9.212-047.0	8011706364725	1	12,00 €



**Bayeta Power T - verde 40x40 -
1 pack con 5 unid.**

Bayeta multiuso de ultramicrofibra. Tejido sin tejer, resistente y absorbente. Ideal para cualquier tipo de suciedad y superficies.

Artículo	Código EAN	Uds. servicio	P.V.R.(Sin IVA)
9.212-049.0	8011706364732	1	12,00 €



limpieza de superficie en húmedo

limpieza de superficie en húmedo



**Bayeta Steel T - roja 41,5x33x5-
1 pack con 5 unid.**

Bayeta multiuso coagulado desengrasante y anticalcareo, ideal para superficies brillantes. Poliuretano, poliamida y poliéster (20%).

Artículo	Código EAN	Uds. servicio	P.V.R.(Sin IVA)
9.212-050.0	8011706364749	1	29,00 €



**Bayeta Steel T - azul 41,5x33x5-
1 pack con 5 unid.**

Bayeta multiuso coagulado desengrasante y anticalcareo, ideal para superficies brillantes. Poliuretano, poliamida y poliéster (20%).

Artículo	Código EAN	Uds. servicio	P.V.R.(Sin IVA)
9.212-051.0	8011706364756	1	29,00 €



**Bayeta Steel T - amarilla 41,5x33x5-
1 pack con 5 unid.**

Bayeta multiuso coagulado desengrasante y anticalcareo, ideal para superficies brillantes. Poliuretano, poliamida y poliéster (20%).

Artículo	Código EAN	Uds. servicio	P.V.R.(Sin IVA)
9.212-052.0	8011706364763	1	29,00 €



**Bayeta Steel T - verde 41,5x33x5-
1 pack con 5 unid.**

Bayeta multiuso coagulado desengrasante y anticalcareo, ideal para superficies brillantes. Poliuretano, poliamida y poliéster (20%).

Artículo	Código EAN	Uds. servicio	P.V.R.(Sin IVA)
9.212-053.0	8011706364770	1	29,00 €



**Bayeta Multi - T light, rojo, 38x38 -
1 pack con 20 unid.**

Bayeta multiuso de microfibra, práctica y absorbente. Para la limpieza manual de superficies, ideal para cualquier tipo de suciedad y superficie.

Artículo	Código EAN	Uds. servicio	P.V.R.(Sin IVA)
9.212-068.0	8011706373505	1	16,00 €



**Bayeta Multi - T light, azul, 38x38 -
1 pack con 20 unid.**

Bayeta multiuso coagulado desengrasante y anticalcareo, ideal para superficies brillantes. Poliuretano, poliamida y poliéster (20%).

Artículo	Código EAN	Uds. servicio	P.V.R.(Sin IVA)
9.212-069.0	8011706373529	1	16,00 €

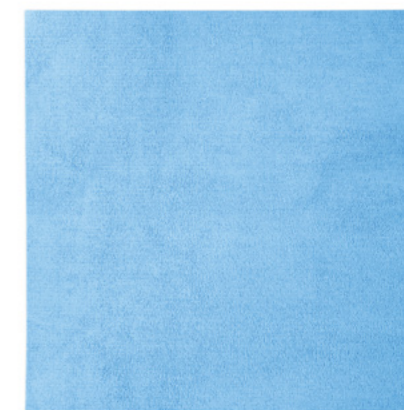

**Bayeta Multi - T light, amarilla, 38x38 -
1 pack con 20 unid.**

Bayeta multiuso coagulado desengrasante y anticalcareo, ideal para superficies brillantes. Poliuretano, poliamida y poliéster (20%).

Artículo	Código EAN	Uds. servicio	P.V.R.(Sin IVA)
9.212-070.0	8011706373543	1	16,00 €



**Bayeta Multi - T light, verde, 38x38 -
1 pack con 20 unid.**

Bayeta multiuso coagulado desengrasante y anticalcareo, ideal para superficies brillantes. Poliuretano, poliamida y poliéster (20%).

Artículo	Código EAN	Uds. servicio	P.V.R.(Sin IVA)
9.212-071.0	8011706373567	1	16,00 €



Limpieza de superficie en húmedo

Limpieza de superficie en húmedo



Clean Glass - Kit Pro

Kit PRO para la limpieza de cristales, espejos y acero. Sistema con soporte con sistema adherente y recambio mopa ultra microfibra para la limpieza de superficies brillantes.

Artículo	Código EAN	Uds. servicio	P.V.R.(Sin IVA)
9.212-036.0	8011706255863	1	77,00 €

Componentes

- Microblue, recambio de microfibra para sistema adherente, 30 cm
- Bastidor Lampo con sistema adherente y agujeros sujeta paños ovales, completo con Jack Lampo para mangos ø 23 mm
- Mango telescópico de aluminio con agujero, empuñadura ergonómica deslizante verde y tapón verde
- Soporte con empuñadura manual con sistema adherente, color verde, 30 cm
- Clean Glass, Mopa de microfibra con sistema adherente para superficies brillantes



Mopa sistema adherente Clean Glass - gris - 30 cm- 1 pack de 5 unidades

Mopa en microfibra para superficies brillantes como vitrinas, mostradores y cristales.

Artículo	Código EAN	Uds. servicio	P.V.R.(Sin IVA)
6.999-378.0	8011706362097	5	43,00 €



Clean Glass - KIT BASIC

Kit BASIC para la limpieza de cristales, espejos y acero. Con soporte de sistema adherente y recambio mopa de ultramicrofibra.

Artículo	Código EAN	Uds. servicio	P.V.R.(Sin IVA)
9.212-043.0	8011706373819	1	58,00 €

Componentes

- Mopas en microfibra para superficies brillantes, 1 paq. de 5 ud., 30 cm
- Soporte con empuñadura manual con sistema adherente, color verde, 30 cm



Soporte Clean Glass - 30 cm

Soporte con empuñadura manual con sistema adherente.

Artículo	Código EAN	Uds. servicio	P.V.R.(Sin IVA)
6.999-119.0	8011706152254	1	16,00 €

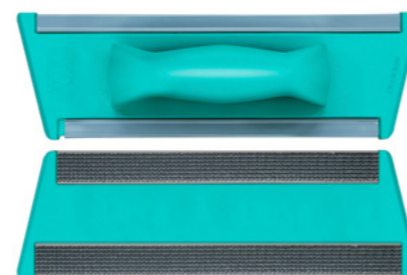

Bastidor con sistema adherente Block System - 30 cm

Sistema plano con sistema adherente. Se puede usar preimpregnando o impregnando a demanda.

Artículo	Código EAN	Uds. servicio	P.V.R.(Sin IVA)
6.999-350.0	8011706137039	1	18,00 €



pilses
maquinaria y
herramientas

Limpieza de superficie en húmedo

Limpieza de superficie en húmedo



LIMPIEZA DE VENTANAS.

Máxima calidad para profesionales. La limpieza de cristales sin rayas requiere un diseño ergonómico, piezas de conexión seguras y componentes versátiles. Para un trabajo seguro y económico.



Soporte mojador Astro



Mojador limpiacristales de poliéster



Empuñadura limpiacristales Nova



Guía y lámina limpiacristales



Cuchillas recambio para rascador de cristales



Rascador clip



Recambio lámina limpiacristales



Rascador Aries



Rascador mango largo



Rascador de cristales



Codo de aluminio



Cono terminal para lanzas telescópicas



Lanza telescópica

Soporte mojador Astro - 25 cm

Soporte fijo de polipropileno con conexión sistema Lampo. Para la limpieza de cristales en combinación con mojador de 25 cm.

Artículo	Código EAN	Uds. servicio	P.V.R.(Sin IVA)
9.212-004.0	8011706364831	10	4,80 €



Soporte mojador Astro - 35 cm

Soporte fijo de polipropileno con conexión sistema Lampo. Para la limpieza de cristales en combinación con mojador de 35 cm.

Artículo	Código EAN	Uds. servicio	P.V.R.(Sin IVA)
9.212-058.0	8011706364848	10	5,40 €



Soporte mojador Astro - 45 cm

Soporte fijo de polipropileno con conexión sistema Lampo. Para la limpieza de cristales en combinación con mojador de 45 cm.

Artículo	Código EAN	Uds. servicio	P.V.R.(Sin IVA)
9.212-059.0	8011706364855	10	6,20 €



Mojador limpiacristales de poliéster - 25 cm

Funda para la limpieza de cristales y ventanas. Con cierre de autofijación para un uso cómodo con resultados excelentes. Para usar con el soporte Astro de 25 cm.

Artículo	Código EAN	Uds. servicio	P.V.R.(Sin IVA)
3.345-497.0	8011706364787	10	6,80 €



Mojador limpiacristales de poliéster - 35 cm

Funda para la limpieza de cristales y ventanas. Con cierre de autofijación para un uso cómodo con resultados excelentes. Para usar con el soporte Astro de 35 cm.

Artículo	Código EAN	Uds. servicio	P.V.R.(Sin IVA)
3.345-128.0	8011706364794	10	8,20 €



Mojador limpiacristales de poliéster - 45 cm

Funda para la limpieza de cristales y ventanas. Con cierre de autofijación para un uso cómodo con resultados excelentes. Para usar con el soporte Astro de 45 cm.

Artículo	Código EAN	Uds. servicio	P.V.R.(Sin IVA)
3.345-129.0	8011706364800	10	9,20 €



Mojador limpiacristales poliéster con abrasivo - 35 cm

Funda para la limpieza de cristales y ventanas. La parte abrasiva permite eliminar la suciedad incrustada. Para usar con el soporte Astro de 35 cm.

Artículo	Código EAN	Uds. servicio	P.V.R.(Sin IVA)
3.345-134.0	8011706364817	10	9,80 €



Mojador limpiacristales poliéster con abrasivo - 45 cm

Funda para la limpieza de cristales y ventanas. La parte abrasiva permite eliminar la suciedad incrustada. Para usar con el soporte Astro de 45 cm.

Artículo	Código EAN	Uds. servicio	P.V.R.(Sin IVA)
3.345-135.0	8011706364824	10	10,60 €



Empuñadura limpiacristales Nova

Empuñadura para limpiacristales con revesetimiento suave. Facilita el cambio de guías. Se puede utilizar con lanzas telescópicas.

Artículo	Código EAN	Uds. servicio	P.V.R.(Sin IVA)
3.345-144.0	8011706364862	10	8,60 €



pilses
maquinaria y
herramientas

Guía y lámina limpiacristales - 25 cm

Guía de acero con la goma limpiacristales.

Artículo	Código EAN	Uds. servicio	P.V.R.(Sin IVA)
3.345-145.0	8011706364879	25	5,00 €



Guía y lámina limpiacristales - 35 cm

Guía de acero con la goma limpiacristales.

Artículo	Código EAN	Uds. servicio	P.V.R.(Sin IVA)
3.345-146.0	8011706364886	25	6,20 €



Guía y lámina limpiacristales - 45 cm

Guía de acero con la goma limpiacristales.

Artículo	Código EAN	Uds. servicio	P.V.R.(Sin IVA)
3.345-147.0	8011706364893	25	7,20 €



Guía y lámina limpiacristales - 55 cm

Guía de acero con la goma limpiacristales.

Artículo	Código EAN	Uds. servicio	P.V.R.(Sin IVA)
3.345-148.0	8011706364916	25	8,40 €



Recambio lámina limpiacristales - 92 cm - 1 pack de 10 Uds. servicio.

Labio de repuesto duro de 92 cm de longitud. Puede utilizarse como recambio para todas las guías limpiacristales.

Artículo	Código EAN	Uds. servicio	P.V.R.(Sin IVA)
3.345-149.0	8011706364923	10	6,40 €



Rascador Aries

Rascador de aluminio con soporte para cuchillas. Adecuada para usar con asa telescópica de aluminio. Con cuchilla y tapa protectora.

Artículo	Código EAN	Uds. servicio	P.V.R.(Sin IVA)
6.999-126.0	8011706364947	1	14,00 €



Rascador mango largo Aries de 25 cm

Rascador metálico con mango de 25 cm. Con cuchilla y tapa protectora.

Artículo	Código EAN	Uds. servicio	P.V.R.(Sin IVA)
6.999-127.0	8011706364954	25	15,80 €



Rascador mango largo Aries de 120 cm

Rascador metálico con mango de 120 cm. Para ventanas y suelos.

Artículo	Código EAN	Uds. servicio	P.V.R.(Sin IVA)
3.345-154.0	8011706364961	10	22,00 €



Cuchillas de repuesto para el rascador Aries - 1 pack de 10 unid

Cuchillas de repuesto para rascador con mango corto, mango de 25 cm y mango de 120 cm.

Artículo	Código EAN	Uds. servicio	P.V.R.(Sin IVA)
9.212-142.0	8011706364978	1	6,10 €



Rascador de cristales

Rascador metálico de bolsillo para todo tipo de superficies acristaladas. Se suministra sin cuchilla.

Artículo	Código EAN	Uds. servicio	P.V.R.(Sin IVA)
6.999-156.0	8011706365005	1	6,00 €



Cuchillas recambio para rascador de cristales, 1 pack de 100 unid.

Cuchillas de repuesto para el rascador de bolsillo.

Artículo	Código EAN	Uds. servicio	P.V.R.(Sin IVA)
6.999-157.0	8011706365012	1	27,00 €



Rascador Clip

Estuche con rascador metálico de 10 cm con 10 cuchillas.

Artículo	Código EAN	Uds. servicio	P.V.R.(Sin IVA)
3.337-550.0	8011706364985	1	11,00 €



Juego de cuchillas para rascador Clip - 1 pack de 25 und.

Cuchillas de repuesto para rascador Clip.

Artículo	Código EAN	Uds. servicio	P.V.R.(Sin IVA)
9.212-138.0	8011706364992	1	12,50 €



polises[®]
maquinaria y
herramientas

Lanza telescópica 2 piezas - 2x125 cm = 2,50 m .

Lanza telescópica de aluminio con agujero y cono terminal con rosca. Para alcanzar alturas en la limpieza exterior.

Artículo	Código EAN	Uds. servicio	P.V.R.(Sin IVA)
3.345-084.0	8011706365036	10	28,00 €

Lanza telescópica 2 piezas - 2x200 cm = 4,00 m

Lanza telescópica de aluminio con agujero y cono terminal con rosca. Para alcanzar alturas en la limpieza exterior.

Artículo	Código EAN	Uds. servicio	P.V.R.(Sin IVA)
3.345-085.0	8011706365074	10	35,80 €

Lanza telescópica 3 piezas - 3x150 cm = 4,50 m

Lanza telescópica de aluminio con agujero y cono terminal con rosca. Para alcanzar alturas en la limpieza exterior.

Artículo	Código EAN	Uds. servicio	P.V.R.(Sin IVA)
3.345-087.0	8011706365081	10	47,00 €

Lanza telescópica 3 piezas - 3x200 cm = 4,50 m

Lanza telescópica de aluminio con agujero y cono terminal con rosca. Para alcanzar alturas en la limpieza exterior.

Artículo	Código EAN	Uds. servicio	P.V.R.(Sin IVA)
3.345-629.0	8011706365098	10	57,00 €



Codo de aluminio

Articulación ligera y regulable para el uso con lanzas telescópicas.

Artículo	Código EAN	Uds. servicio	P.V.R.(Sin IVA)
3.345-157.0	8011706365128	10	9,00 €



Cono terminal para lanzas telescópicas

Permite un cambio rápido de las herramientas proporcionando un soporte óptimo.

Artículo	Código EAN	Uds. servicio	P.V.R.(Sin IVA)
3.345-158.0	8011706365135	10	4,00 €



Combinaciones Lanzas telescópicas, empuñaduras, soportes y rascadores



Lanzas telescópicas de 2m hasta 6m



Soporte mojador

Soporte cuchillas

Soporte limpiacristales

ACCESORIOS DE LIMPIEZA.

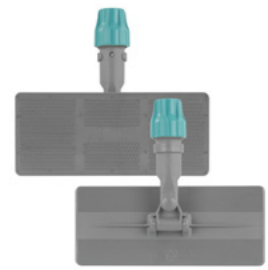

Soportes



Pads



Cubos de basura

Carros porta bolsa



Señales de advertencia

Soporte Terfir

Soporte con sistema adherente para el uso de pads abrasivos. Adecuado para la limpieza de suelos y superficies. Compatible con mangos con agujero de Ø 18-23 mm.

Artículo	Código EAN	Uds. servicio	P.V.R.(Sin IVA)
6.999-158.0	8011706137046	1	20,00 €

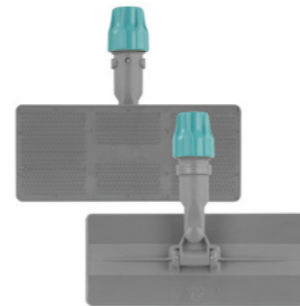

Soporte Terfir manual

Soporte manual para el uso de pads abrasivos.

Artículo	Código EAN	Uds. servicio	P.V.R.(Sin IVA)
6.999-101.0	8011706362899	1	20,00 €

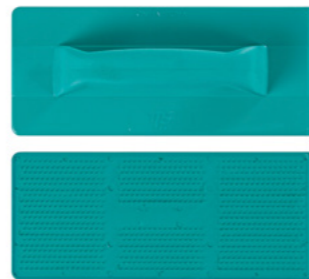

Pad abrasivo blanco - delicado

Fibra abrasiva de nylon y poliéster. Sistema de fijación adherente. Adecuado para superficies como acero inoxidable, cromo, cerámicas o porcelánicas.

Artículo	Código EAN	Uds. servicio	P.V.R.(Sin IVA)
6.999-102.0	8011706362905	12	5,70 €



Pad abrasivo verde - medio

Sistema de fijación adherente. Esponja verde abrasiva para limpieza en profundidad y mantenimiento de superficies poco delicadas.

Artículo	Código EAN	Uds. servicio	P.V.R.(Sin IVA)
6.999-103.0	8011706362912	12	5,70 €



Pad abrasivo marron - medio / elevado

Sistema de fijación adherente. Esponja marrón abrasiva de intensidad media / alta para eliminar la suciedad de superficies no delicadas.

Artículo	Código EAN	Uds. servicio	P.V.R.(Sin IVA)
6.999-353.0	8011706364336	10	5,70 €



Pad abrasivo negro - elevado

Sistema de fijación adherente. Esponja negra abrasiva de intensidad alta para eliminar la suciedad de superficies no delicadas.

Artículo	Código EAN	Uds. servicio	P.V.R.(Sin IVA)
6.999-354.0	8011706364343	10	5,70 €

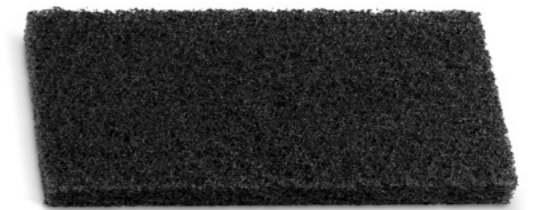

pilses[®]
maquinaria y
herramientas

Smile 20 - 120 L

Carro porta bolsa de 120 L.

Artículo	Código EAN	Uds. servicio	P.V.R.(Sin IVA)
9.212-026.0	8011706068012	2	160,00 €



Cubo con tapa oscilante de 25 L

Cubo de tapa oscilante de plástico reciclable con un volumen de 25 L. Apto para bolsas de basura de 50x60 cm.

Artículo	Código EAN	Uds. servicio	P.V.R.(Sin IVA)
6.999-360.0	8011706364398	4	28,00 €



Cubo de basura con pedal y tapa - 30 L

Cubo de basura con pedal, con volumen de 30 L. Apto para bolsas de basura de 70x40 cm.

Artículo	Código EAN	Uds. servicio	P.V.R.(Sin IVA)
6.999-363.0	8011706364428	3	76,00 €



Cubo de basura con pedal y tapa - 60 L

Cubo de basura con pedal, con volumen de 60 L. Apto para bolsas de basura de 70x110 cm.

Artículo	Código EAN	Uds. servicio	P.V.R.(Sin IVA)
6.999-362.0	8011706364411	3	104,00 €



Sujeta puerta universal con mango

Tope para evitar que las puertas se cierren de forma accidental.

Artículo	Código EAN	Uds. servicio	P.V.R.(Sin IVA)
6.999-206.0	8011706363704	6	25,00 €



Señal piramidal de seguridad suelo mojado

Señal vertical para advertir de peligro de deslizamiento en ambos lados.

Artículo	Código EAN	Uds. servicio	P.V.R.(Sin IVA)
6.999-373.0	8011706362929	5	15,00 €



Tubo Idro

Tubo para llenar cubos - 119 cm.

Artículo	Código EAN	Uds. servicio	P.V.R.(Sin IVA)
9.212-030.0	8011706362516	15	14,00 €



Juego de escobilla y soporte para inodoro

Juego de escobilla y soporte para inodoro blanco.

Artículo	Código EAN	Uds. servicio	P.V.R.(Sin IVA)
3.345-543.0	4066529094087	10	8,00 €



Accesorios de limpieza

Accesorios de limpieza

ACCESORIOS VARIOS.



Soporte Scout



Escurreidores



Bandeja portafrascos

Cubos



Tapas para cubos



Cubos rectangulares



Ruedas



Asas



Adaptador Jack Lampo

Soporte Scout

Gancho portamango Sout, extensible para mangos de Ø 21 a 29mm. Para poderlos colocar tanto en carros como en cubos.

Artículo	Código EAN	Uds. servicio	P.V.R.(Sin IVA)
6.999-270.0	8011706363988	1	4,50 €



Tubo de silicona Bio

Tubo de recambio para sistema de mopa con pulverizador Bio.

Artículo	Código EAN	Uds. servicio	P.V.R.(Sin IVA)
6.999-171.0	8011706363230	1	4,00 €



Escurreidor Slim

Escurreidor de mojadores para cubos de 20 L.

Artículo	Código EAN	Uds. servicio	P.V.R.(Sin IVA)
9.212-003.0	8011706250677	36	6,20 €



Bandeja portafrascos

Artículo	Código EAN	Uds. servicio	P.V.R.(Sin IVA)
6.999-290.0	8011706364077	1	23,00 €



Bandeja portafrascos

Artículo	Código EAN	Uds. servicio	P.V.R.(Sin IVA)
6.999-291.0	8011706364091	1	15,00 €



Cubo 25 L - rojo

Artículo	Código EAN	Uds. servicio	P.V.R.(Sin IVA)
6.999-214.0	4054278244860	1	16,00 €



Cubo 25 L - azul

Artículo	Código EAN	Uds. servicio	P.V.R.(Sin IVA)
6.999-215.0	4054278244877	1	16,00 €



Cubo amarillo 4 L

Artículo	Código EAN	Uds. servicio	P.V.R.(Sin IVA)
5.999-049.0	8011706362615	1	9,20 €



pilses[®]
maquinaria y
herramientas

Cubo rojo 4 L

Artículo	Código EAN	Uds. servicio	P.V.R.(Sin IVA)
5.999-050.0	8011706365265	1	9,20 €



Cubo azul 4 L

Artículo	Código EAN	Uds. servicio	P.V.R.(Sin IVA)
5.999-051.0	8011706063017	1	9,20 €



Cubo verde 4 L

Artículo	Código EAN	Uds. servicio	P.V.R.(Sin IVA)
6.999-186.0	8011706364459	1	9,20 €



Tapa para cubos de 4 L

Artículo	Código EAN	Uds. servicio	P.V.R.(Sin IVA)
6.999-187.0	8011706364534	1	10,00 €



Cubo rojo 15 L

Artículo	Código EAN	Uds. servicio	P.V.R.(Sin IVA)
6.999-172.0	4054278066417	1	16,00 €



Cubo azul 15 L

Artículo	Código EAN	Uds. servicio	P.V.R.(Sin IVA)
6.999-173.0	8011706095414	1	16,00 €



Cubo rojo 6 L

Artículo	Código EAN	Uds. servicio	P.V.R.(Sin IVA)
6.999-285.0	8011706364121	1	11,00 €



Cubo rojo 6 L

Artículo	Código EAN	Uds. servicio	P.V.R.(Sin IVA)
6.999-284.0	8011706364084	1	11,00 €



Wilses
maquinaria y
herramientas

Cubo amarillo 6 L

Artículo	Código EAN	Uds. servicio	P.V.R.(Sin IVA)
6.999-286.0	8011706364152	1	11,00 €



Cubo verd 6 L

Artículo	Código EAN	Uds. servicio	P.V.R.(Sin IVA)
6.999-287.0	8011706364183	1	11,00 €



Cubo rectangular 10 L - rojo

Artículo	Código EAN	Uds. servicio	P.V.R.(Sin IVA)
6.999-198.0	8011706363445	1	20,00 €



Cubo rectangular 10 L - azul

Artículo	Código EAN	Uds. servicio	P.V.R.(Sin IVA)
6.999-197.0	8011706363438	1	20,00 €



Tapa para cubos rectangulares de 10 y 20 L

Artículo	Código EAN	Uds. servicio	P.V.R.(Sin IVA)
6.999-175.0	8011706363452	1	18,00 €



Cubo para mopas 20 L - rojo

Artículo	Código EAN	Uds. servicio	P.V.R.(Sin IVA)
5.999-053.0	4039784564343	1	41,00 €



Cubo para mopas 20 L - azul

Artículo	Código EAN	Uds. servicio	P.V.R.(Sin IVA)
5.999-052.0	5.999-052.0	1	41,00 €



Cubo rectangular 20 L - rojo

Artículo	Código EAN	Uds. servicio	P.V.R.(Sin IVA)
6.999-202.0	8011706363674	1	25,00 €



pilses
 maquinaria y
 herramientas

Cubo rectangular 20 L - azul

Artículo	Código EAN	Uds. servicio	P.V.R.(Sin IVA)
6.999-201.0	8011706363650	1	25,00 €



Rejilla Hermetic

Rejilla perforada para pre-impregnación con cubos de 10 y 20 l.

Artículo	Código EAN	Uds. servicio	P.V.R.(Sin IVA)
6.999-308.0	8011706364244	1	20,00 €

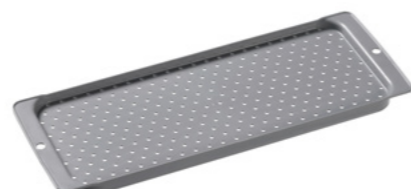

Reductor para cubos Hermetic 20 L

Artículo	Código EAN	Uds. servicio	P.V.R.(Sin IVA)
6.999-309.0	8011706364251	1	13,00 €

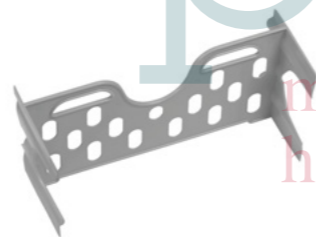

Prensa Dry- escurridor de rodillos

Artículo	Código EAN	Uds. servicio	P.V.R.(Sin IVA)
6.999-195.0	8011706363315	1	113,00 €



Prensa Tec - escurridor de fregonas

Artículo	Código EAN	Uds. servicio	P.V.R.(Sin IVA)
6.999-196.0	8011706363384	1	77,00 €



Bolsa plastificada con cremallera azul - 120 L

Artículo	Código EAN	Uds. servicio	P.V.R.(Sin IVA)
6.999-161.0	8011706363186	1	55,00 €



Bolsa plastificada con cremallera gris - 120 L

Artículo	Código EAN	Uds. servicio	P.V.R.(Sin IVA)
6.999-297.0	8011706364176	1	48,00 €



Bolsa plastificada con cremallera roja - 120 L

Artículo	Código EAN	Uds. servicio	P.V.R.(Sin IVA)
6.999-160.0	8011706363179	1	55,00 €



pilses[®]
maquinaria y
herramientas

Bolsa de red para el lavado de mopas y bayetas 20 L

Artículo	Código EAN	Uds. servicio	P.V.R.(Sin IVA)
6.999-129.0	8011706363124	1	19,40 €



Bolsa de red para el lavado de mopas y bayetas 50 L

Artículo	Código EAN	Uds. servicio	P.V.R.(Sin IVA)
6.999-128.0	8011706363117	1	30,40 €



Bolsa de red para el lavado de mopas y bayetas 70 L

Artículo	Código EAN	Uds. servicio	P.V.R.(Sin IVA)
6.999-130.0	8011706363131	1	11,60 €



Asa en "U" para carros Nick - gris

Artículo	Código EAN	Uds. servicio	P.V.R.(Sin IVA)
6.999-213.0	8011706362769	1	30,00 €



Rueda - 80 mm

Artículo	Código EAN	Uds. servicio	P.V.R.(Sin IVA)
6.999-182.0	8011706363261	1	11,00 €



Adaptador Jack Lampo

Artículo	Código EAN	Uds. servicio	P.V.R.(Sin IVA)
9.212-087.0	8011706317509	1	5,46 €



pilses[®]
maquinaria y
herramientas

KÄRCHER

makes a difference

Estaremos encantados de asesorarle:

Kärcher, S.A.

Polígono Industrial font del Radium
C/ Josep Trueta, 7
08403 - Granollers (Barcelona)
Tel. 93 846 44 47
karcher.central@karcher.com

Delegación Centro

C/ Aguacate, 56, 1ª Planta
28054 - Madrid

Tel. 91 661 73 04
karcher.madrid@karcher.com

Delegación Andalucía Oriental

Avenida Velázquez nº288
N-340, Km 238,400
29004 - Málaga

Tel. 952 03 89 08
karcher.malaga@karcher.com

Delegación Andalucía Occidental

Polígono Industrial El Manchon
C/ Castañeda, S/N
41940 - Tomares (Sevilla)

Tel. 95 563 20 88
karcher.sevilla@karcher.com

Delegación Levante

C/ Rabisancho, 21
46910 - Alfafar (Valencia)

Tel. 96 362 25 84
karcher.valencia@karcher.com

Delegación Baleares

Polígono Industrial Son Morro
C/ Ca Na Melis, 16
07007 - Palma de Mallorca

Tel. 971 22 65 63
karcher.palma@karcher.com

Delegación Norte

Polígono Industrial Gamarra
C/ Portal de Gamarra, 27
01013 - Vitoria-Gasteiz (Álava)

Tel. 945 29 02 66
karcher.vitoria@karcher.com

Delegación Noroeste

Polígono Industrial La Grela
C/ Pasteur, 20
15008 - La Coruña

Tel. 981 25 37 20
karcher.coruna@karcher.com

maquin
herramientas